

VSYSTEMPRO

Monitor Premium io

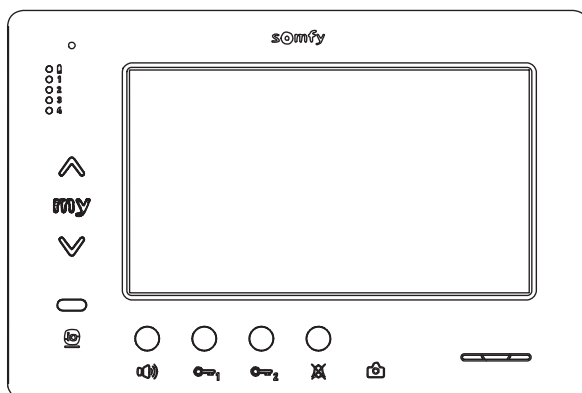

PL INSTRUKCJA MONTAŻU

Ref : 5130407A



somfy[®]

Spis treści

1 - Ważne informacje - bezpieczeństwo	2
1.1 Informacje ogólne	2
1.2 Ogólne zalecenia dotyczące bezpieczeństwa	2
1.3 Warunki użytkowania	2
1.4 Recykling	2
2 - Prezentacja produktu	3
2.1 Opis ogólny	3
2.2 Prezentacja monitora	3
2.3 Wymiary monitora	3
2.4 Instalacja standardowa	4
3 - Mocowanie monitora	5
4 - Instalacja elektryczna	5
4.1 Okablowanie monitora	5
4.2 Dzwonek locale	6
4.3 Dodatkowe moduły	6
5 - Ustawianie parametrów monitora	7
5.1 Objaśnienia symboli używanych na ilustracjach następujących rozdziałów	7
5.2 Przycisk wyboru Nr 8	7
5.3 Przełącznik Nr 9 (C9)	7
5.4 Przełącznik Nr 10 (C10)	8
6 - Programowanie nadajnika zdalnego sterowania io	10
6.1 Informacje ogólne	10
6.2 Zapisanie nadajnika monitora jako pierwszego nadajnika zdalnego sterowania	10
6.3 Dodanie lub usunięcie nadajnika io-homecontrol® monitora za pomocą istniejącego nadajnika zdalnego sterowania io-homecontrol®	10
7 - Schematy elektryczne	11
7.1 Instalacja z modułem zewnętrznym "1-przyciskowym" i z jednym monitorem	11
7.2 Instalacja z modułem zewnętrznym "1-przyciskowym" i dwoma monitorami	11
7.3 Instalacja z modułem zewnętrznym "2-przyciskowym" i dwoma monitorami	11
7.4 Przycisk zdalnego dzwonka	11
8 - Ustawienia	12
9 - Wkładanie karty pamięci	12
10 - Sposób użycia różnych przycisków	12
11 - Dane techniczne	12

CE Somfy oświadcza niniejszym, że urządzenie radiowe opisane w niniejszej instrukcji jest zgodne z wymogami Dyrektywy radiowej RED 2014/53/UE oraz innymi podstawowymi wymogami stosownych Dyrektyw europejskich. Pełny tekst deklaracji zgodności CE jest dostępny pod adresem internetowym www.somfy.com/ce.

1.1 Informacje ogólne

Przed rozpoczęciem instalacji tego produktu Somfy, należy dokładnie zapoznać się z niniejszą instrukcją montażu oraz zaleceniami dotyczącymi bezpieczeństwa. Niezbędne jest ścisłe stosowanie się do podanych wskazówek i zachowanie tego dokumentu przez cały okres użytkowania produktu.

Przed rozpoczęciem montażu należy sprawdzić zgodność tego produktu Somfy z urządzeniami i akcesoriami, które będą z nim współpracować.

Niniejsza instrukcja zawiera opis montażu i sposobu obsługi tego produktu.

Instalowanie lub używanie produktu poza zakresem stosowania określonym przez Somfy jest niedozwolone. Spowodowałoby ono, podobnie jak nieprzestrzeganie wskazówek zawartych w niniejszej instrukcji, zwolnienie producenta z odpowiedzialności oraz utratę gwarancji Somfy.

Somfy nie ponosi odpowiedzialności za zmiany w normach i standardach wprowadzone po publikacji niniejszej instrukcji.

1.2 Ogólne zalecenia dotyczące bezpieczeństwa

Uważać, aby dzieci nie bawiły się punktem sterowania.

Nigdy nie zanurzać punktu sterowania w cieczach.

Ten produkt nie jest przeznaczony do użytkowania przez osoby (w tym dzieci), których zdolności fizyczne, sensoryczne lub mentalne są ograniczone, lub przez osoby nieposiadające doświadczenia lub wiedzy, chyba że mogą one korzystać, za pośrednictwem osoby odpowiedzialnej za ich bezpieczeństwo, z nadzoru albo wcześniej udzielonych im instrukcji dotyczących obsługi produktu.

1.3 Warunki użytkowania

Zasięg odbioru fal radiowych jest ograniczony normami regulującymi zasady używania urządzeń radiowych.

Zasięg odbioru fal radiowych zależy w dużym stopniu od otoczenia, w którym produkt jest używany: zakłócenia mogą być wywołane przez duże urządzenia elektryczne znajdujące się w pobliżu instalacji, rodzaj materiału zastosowanego do konstrukcji ścian oraz przegrody.

Używanie urządzeń radiowych (np. słuchawek hi-fi) pracujących na tej samej częstotliwości może ograniczyć zakres działania produktu.

Funkcją kamery zewnętrznego modułu współpracującego z tym monitorem jest identyfikacja osoby dzwoniącej; pod żadnym pozorem nie może ona być stosowana do obserwowania ulicy lub przestrzeni publicznej.

Niniejszy monitor musi być użytkowany zgodnie z ustawą o technologiach informacyjnych i swobodach obywatelskich.

Wykorzystanie tego produktu poza zakresem ściśle prywatnym wymaga spełnienia pewnych obowiązków ustawowych w dziedzinie użytkowania, wynikających w szczególności z ustawy nr 78-17 z 6 stycznia 1978 roku, które zobowiązują nabywcę do zgłoszenia się do CNIL (Krajowa Komisja ds. ochrony danych osobowych i swobód obywatelskich we Francji) i do wcześniejszego uzyskania odpowiednich pozwoleń administracyjnych.

Nabywca może zostać pociągnięty do odpowiedzialności cywilnej i karnej w przypadku niezgodnego z prawem wykorzystania urządzenia w celu naruszenia prywatności lub wykorzystania wizerunku osób trzecich. Firma Somfy, w żadnym przypadku, nie będzie ponosiła odpowiedzialności za użycie wideodomofonu niezgodne z obowiązującymi przepisami ustawowymi i wykonawczymi.

1.4 Recykling

Nie wolno wyrzucać produktu razem z odpadami gospodarstwa domowego. Należy dopilnować, aby został on przekazany do punktu zbiórki odpadów lub do wyznaczonego ośrodka recyklingu w celu przetworzenia.



2 - PREZENTACJA PRODUKTU

2.1 Opis ogólny

Wideomonitor musi zostać powiązany z modulem zewnętrznym, aby pokazywał osobę dzwoniącą i pozwalał z nią rozmawiać. Połączenie między monitorem a modulem zewnętrznym jest zapewnione przez 2-przewodową magistralę BUS.

Ten monitor jest wyposażony w przyciski, które pozwalają:

- ▶ odpowiadać na wywołania osób dzwoniących
- ▶ prowadzić rozmowę między kilkoma monitorami tego samego budynku
- ▶ uruchomić bramę z napędem lub zamek elektryczny
- ▶ uruchomić produkty Somfy io
- ▶ zapisywać ujęcia z kamery modułu zewnętrznego

2.2 Prezentacja monitora

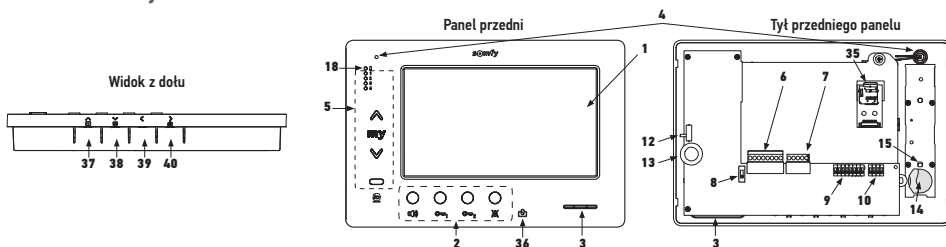

Oznaczenie	Nazwa
1	Ekran LCD - 800 x 480 pikseli
2	Przyciski komunikacji
3	Głośnik
4	Mikrofon
5	Nadajnik io
6	Listwa zaciskowa wtykowa 1
7	Listwa zaciskowa wtykowa 2
8	Przycisk wyboru magistrali BUS
9	Przełącznik adresów (8 przycisków wyboru)
10	Przełącznik komunikacji wewnętrznej (4 przyciski wyboru)
12	Przycisk wyboru poziomu głośności dzwonka
13	Pokrętło regulacji poziomu głośności rozmowy
14	Bateria nadajnika io

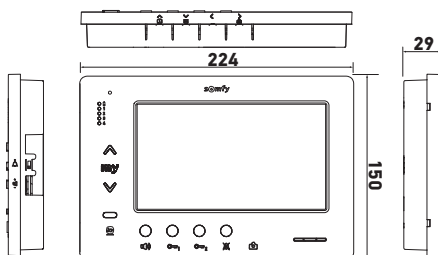

Oznaczenie	Nazwa
15	Przycisk programowania io (PROG)
18	Kontrolka niskiego poziomu naładowania baterii
35	Uchwyt na kartę micro SD (niedostarczona)
36	Kontrolka statusu: - automatyczne wykonanie zdjęcia (kontrolka zapalona) - nowe zdjęcie w pamięci (kontrolka migająca)
37	Przycisk "nawigacji między obrazami"
38	Ustawienie ekranu
39	Ustawienie daty + godziny
39	Ręczne uruchomienie funkcji wykonywania zdjęć
40	Przycisk automatycznego wykonywania zdjęć (ON/OFF)

2.3 Wymiary monitora

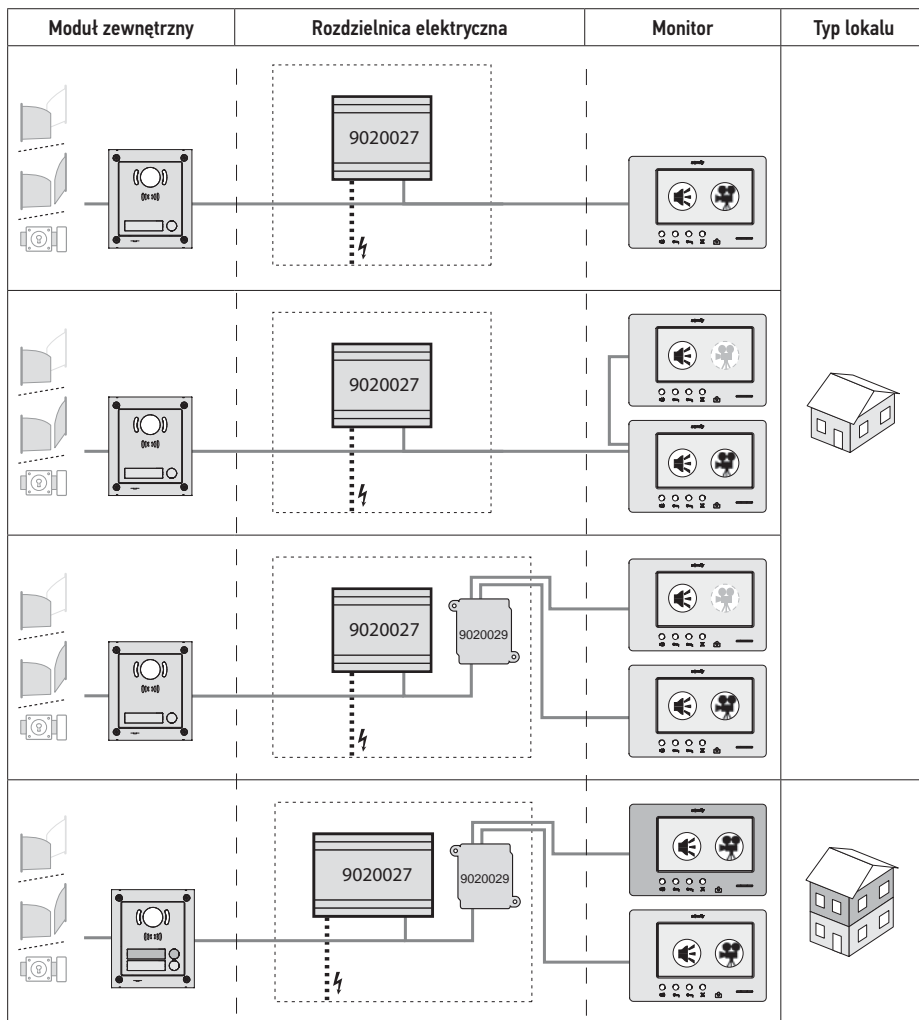

2.4 Instalacja standardowa



	Połączenie "audio".
	Monitor nadrzędny, na którym wyświetla się obraz wideo podczas połączenia przychodzącego z modułu zewnętrznego.
	Monitor podrzędny, który może wyświetlać obraz wideo zamiast monitora nadrzędnego podczas nawiązywania połączenia z modułem zewnętrznym.

Uwaga: oznaczenia ①, ②, ③ i ④ odpowiadają schematom elektrycznym zamieszczonym na końcu dokumentu.

3 - MOCOWANIE MONITORA

- [1]. Używając małego, płaskiego śrubokręta odpiąć lewą stronę przedniego panelu.
- [2]. Obrócić przedni panel w celu wyjęcia pokręteł i przycisku wyboru z prawej strony.
- [3]. Lekko pociągnąć przedni panel w lewo, aby oddzielić go całkowicie od podstawy.

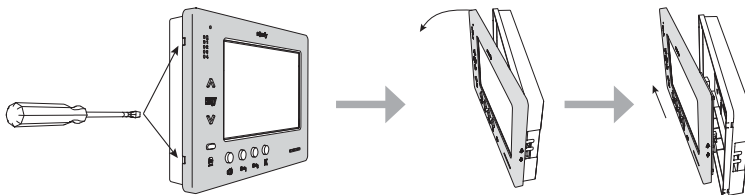

- [4]. Należy przełożyć przewody elektryczne przez wycięcie przewidziane w tym celu.
- [5]. Przymocować podstawę monitora, używając wkrętów i kołków dostosowanych do ściany.

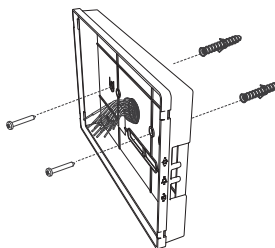
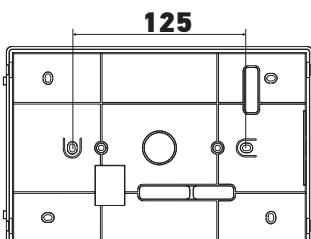

4 - INSTALACJA ELEKTRYCZNA

Instalacja zasilania elektrycznego musi być zgodna z normami obowiązującymi w kraju, w którym zainstalowano produkt i powinna być wykonana przez wykwalifikowany personel.

4.1 Okablowanie monitora

- [1]. Wyłączyć zasilanie sieciowe.
- [2]. Odpiąć złącza monitora.
- [3]. Wykonać połączenia przewodów zgodnie z instalacją.

Listwa zaciskowa wtykowa 1	
BUS1	Wejście BUS
BUS2	
GND	Nieużywane
12M	
GND	
VA	

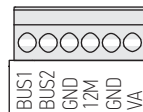

Listwa zaciskowa wtykowa 2	
-DOL	Nieużywane
+DOL	
GND A	Wspólny przycisk dzwonka
LB	Wejście przycisku dzwonka

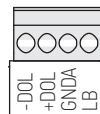

- [4]. Ponownie wpiąć złącza do monitora.
- [5]. Ustawić parametry monitora niezależnie od typu instalacji (patrz 5 - Ustawianie parametrów monitora, page 7).
- [6]. Zatrzasknąć przedni panel monitora na jego podstawie.
- [7]. Ponownie włączyć zasilanie sieciowe.
- [8]. Przeprowadzić testy działania instalacji.

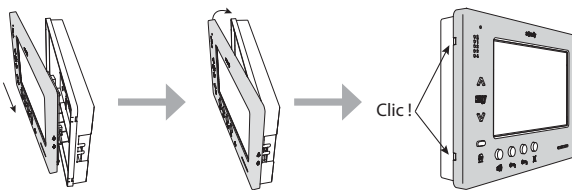

Przekrój przewodów

Przewód	Przekrój (mm ²)	Maksymalna odległość między modułem zewnętrznym a najbardziej oddalonym monitorem (m)	Maksymalna odległość między źródłem zasilania a najbardziej oddalonym monitorem (m)
VSYSTEMPRO	0,50	250	100
CAT5 UTP/CW1308	0,22	100	50
Przewód telefoniczny	0,28	150	50
2 przewody	0,5	70	30

4.2 Dzwonek miejscowy

Można podłączyć przycisk dzwonka do zacisków GNDA i LB monitora. Przy naciśnięciu tego przycisku, monitor dzwoni (dźwięk dzwonka jest inny niż sygnał aktywowany przez wywołanie z modułu zewnętrznego), lecz ekran pozostaje w trybie czuwania.



Ten przycisk nie powinien być podłączony do żadnego źródła napięcia (tylko do suchego styku).

4.3 Dodatkowe moduły

Zależnie od typu montażu, instalator będzie musiał użyć następujących modułów:

1841218	Moduł zewnętrzny 1-przyciskowy "Origin"	Moduł zewnętrzny z przyciskiem wywołania
1841219	Moduł zewnętrzny 1-przyciskowy "Premium"	Moduł zewnętrzny z przyciskiem wywołania i czytnikiem kart
1841221	Moduł zewnętrzny z 2 przyciskami "Premium"	Moduł zewnętrzny z dwoma przyciskami wywołania i jednym czytnikiem kart
1841220	Moduł zewnętrzny z klawiaturą kodową	Klawiatura kodowa uzupełniająca funkcje modułu zewnętrznego
9020027	Zasilanie sieciowe 230 V	Zasilanie standardowe dla instalacji z modułem zewnętrznym i wyświetlaniem obrazu wideo na tylko jednym monitorze
9020028	Zasilanie sieciowe 230 V dla wielu urządzeń zewnętrznych	Mocniejsze źródło zasilania dla instalacji z kilkoma modułami zewnętrznymi i jednoczesnym wyświetlaniem na dwóch monitorach
9020029	Rozdzielacz pasywny	Moduł, który umożliwi rozproszanie magistrali BUS między dwa lokale
9020030	Wymiennik wejść	Moduł, który umożliwia podłączenie maksymalnie czterech modułów zewnętrznych do jednej instalacji
9020031	Moduł dwuprzekaźnikowy	Moduł, który umożliwi różne konfiguracje, na przykład: <ul style="list-style-type: none"> ▶ Sterowanie zamkiem elektromagnetycznym i bramą wjazdową z napędem elektrycznym w trybie całkowitego otwarcia i w trybie otwarcia umożliwiającego przejście pieszego. ▶ Sterowanie dźwiękowym i wizualnym sygnałem alarmowym.
9020032	Transformator do klawiatury kodowej	Specjalny transformator do podłączenia klawiatury kodowej do magistrali BUS

W celu podłączenia tych różnych modułów należy zapoznać się z ich odrębnymi instrukcjami montażu.

5 - USTAWIANIE PARAMETRÓW MONITORA

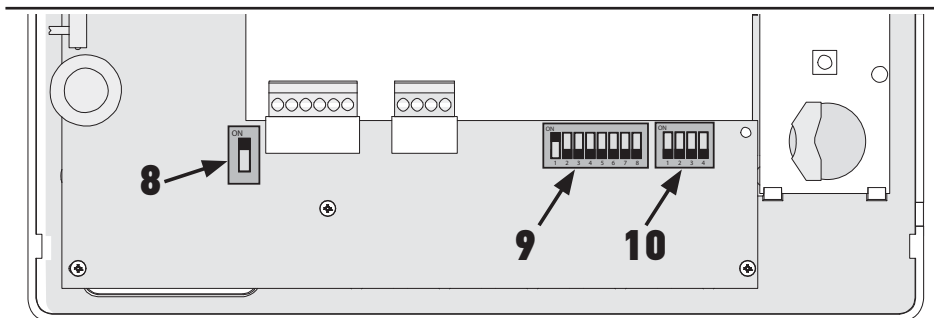

5.1 Objaśnienia symboli używanych na ilustracjach następujących rozdziałów

	Komunikacja pomiędzy modulem zewnętrznym a monitorami odpowiadającymi przyciskowi wywołania
	Wywołanie i połączenie "audio" pomiędzy monitorami dwóch lokali w ramach tej samej instalacji (różne adresy główne)
	Wywołanie i połączenie "audio" pomiędzy monitorami tego samego lokalu (identyczny adres główny)
	Monitor nadrzędny, na którym wyświetla się obraz wideo podczas połączenia przychodzącego z modułu zewnętrznego. Uwaga: Podczas wywołania wszystkie monitory w obrębie tego samego lokalu generują dźwięk dzwonka. Uwaga: Podczas wywołania dwa monitory mogą wyświetlać obraz wideo, jeśli instalacja jest wyposażona w przewód zasilający o nr kat. 9020028
	Monitor podrzędny, który może wyświetlać obraz wideo zamiast monitora nadrzędnego podczas nawiązywania połączenia z modulem zewnętrznym.

5.2 Przycisk wyboru Nr 8

ON: ostatni monitor na magistrali BUS

OFF: za danym monitorem do magistrali BUS są podłączone inne monitory.

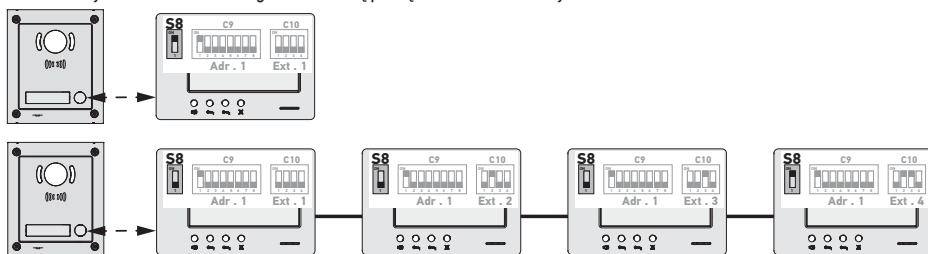

5.3 Przełącznik Nr 9 (C9)

Przełącznik ten pozwala określić adres główny (Adr.) monitora na magistrali BUS:

► Jeśli instalacja obejmuje tylko jeden lokal (moduł zewnętrzny z przyciskiem wywołania), należy pozostawić adres główny z wartością 1 dla wszystkich monitorów lokalu.

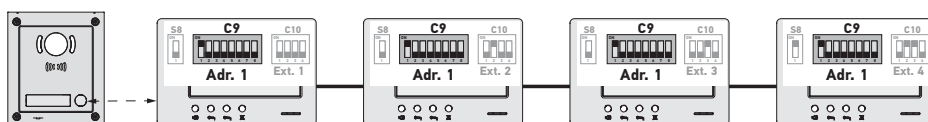

► W przypadku instalacji z jednym modulem zewnętrznym z dwoma przyciskami wywołania, należy ustawić adres główny na wartość 1 dla monitorów pierwszego lokalu i adres główny na wartość 2 dla monitorów drugiego lokalu.

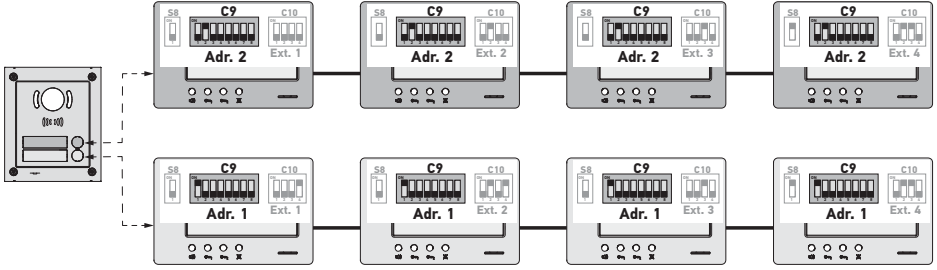

Uwaga: w przypadku zastosowania modułu zewnętrznego z kilkoma przyciskami wywołania (opcja dostępna w 2017 r.), monitory muszą być tak ustawione, by każdy lokal miał przypisany inny adres.



5.4 Przełącznik Nr 10 (C10)

Przełącznik ten pozwala określić zasadę komunikacji wewnętrznej pomiędzy różnymi monitorami w obrębie tej samej instalacji:

- Połączenie (wyłącznie audio) pomiędzy monitorami w obrębie tego samego lokalu.
- Połączenie (wyłącznie audio) pomiędzy monitorami w obrębie różnych lokali.

Pozwala również określić, które monitory będą wyświetlać obraz wideo przy wywołaniach z modułu zewnętrznego.

Komunikacja wewnętrzna pomiędzy monitorami - SW1 (1. przycisk wyboru przełącznika C10)

► SW1 = OFF na wszystkich monitorach: Komunikacja wewnętrzna pomiędzy monitorami o takim samym adresie głównym.

Rozszerzenia adresów muszą być różne dla każdego monitora.

(patrz Adres rozszerzenia (Ext.) - SW2 i SW3 (2. i 3. przycisk wyboru przełącznika C10), page 9)

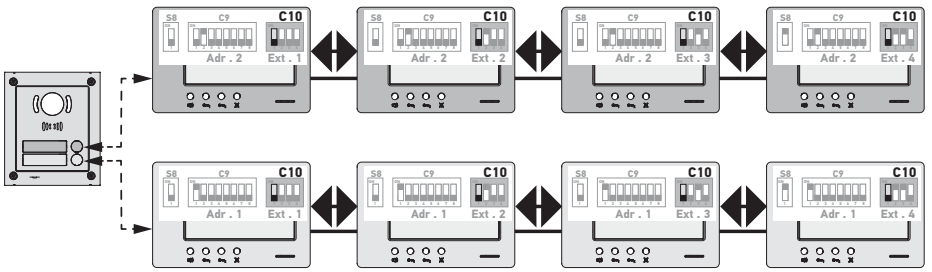

Uwaga:

- Każdy monitor w lokalu może wywołać dowolny monitor z tego samego lokalu.
- Połączenie może być jednocześnie nawiązane tylko pomiędzy dwoma monitorami.

► **SW1 = ON na wszystkich monitorach: komunikacja wewnętrzna pomiędzy monitorami w różnych lokalach.**

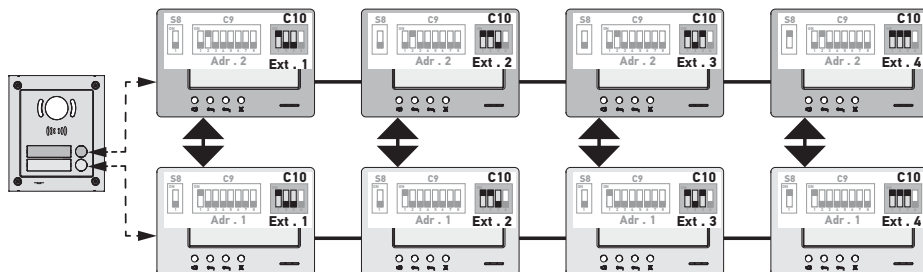

Uwaga:

- Podczas wywołania wszystkie monitory w lokalu dzwonią i mogą być użyte w celu przekazania odpowiedzi.
- Połączenie może być jednocześnie nawiązane tylko pomiędzy dwoma monitorami.

► **SW1 = ON na części monitorów**

Można połączyć wyżej opisane tryby działania, przestrzegając następujących zasad:

- Nawiązanie komunikacji wewnętrznej pomiędzy dwoma lokalami będzie możliwe pod warunkiem, że przynajmniej monitor główny w każdym lokalu (Ext. = 1) jest ustawiony na SW1 = ON
- Podczas połączeń pomiędzy monitorami, jeżeli monitor wywołujący jest ustawiony na SW1 = ON, liczba naciśnień na przycisk wywołania odpowiada wartości adresu (Adr.) wywołwanego lokalu. W takim przypadku, wszystkie ustawione na SW1 = ON monitory znajdujące się w wywołanym lokalu dzwonią i mogą być użyte w celu przekazania odpowiedzi.
- Podczas połączeń pomiędzy monitorami, jeżeli monitor wywołujący jest ustawiony na SW1 = OFF, liczba naciśnień na przycisk wywołania odpowiada rozszerzeniu (Ext.) wywołwanego monitora (patrz poniżej). W takim przypadku, tylko wywołujący monitor dzwoni i może być użyty w celu przekazania odpowiedzi.

Adres rozszerzenia (Ext.) - SW2 i SW3 (2. i 3. przycisk wyboru przełącznika C10)

Rozszerzenie umożliwia zróżnicowanie poszczególnych monitorów tego samego lokalu.

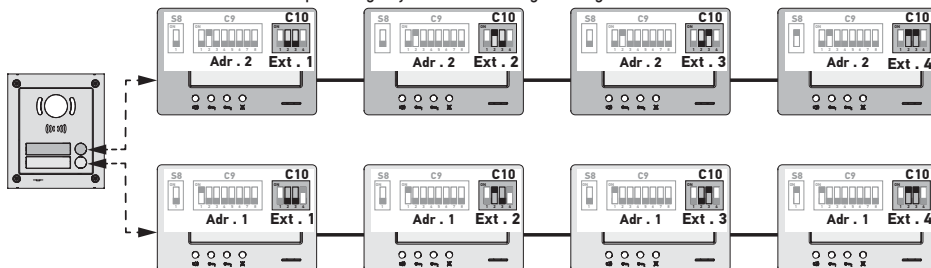

Uwaga: Monitor główny musi być ustawiony na Ext. = 1.

Odbiór obrazu wideo - SW4 (4. przycisk wyboru przełącznika C10)

► **SW4 = OFF na wszystkich monitorach: tylko monitor główny, czyli z ustawieniem Ext. = 1 (patrz poprzedni punkt) wyświetla obraz wideo przy wywołaniu z modułu zewnętrznego.**

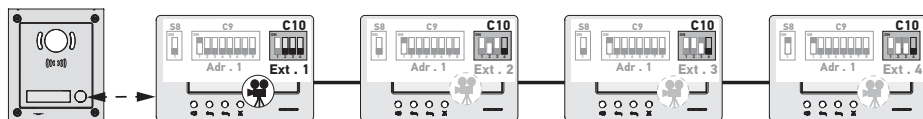

Uwaga: Na wywołanie przychodzące z modułu zewnętrznego można odpowiedzieć z monitora dodatkowego; w takim przypadku obraz wideo wyświetli się na jego ekranie, natomiast wygaśnie na ekranie monitora głównego.

► SW4 = ON na monitorze głównym i na monitorze dodatkowym: obraz wideo jest wyświetlany na monitorach ustawionych na SW4 = ON (maksymalnie dwa monitory) przy wywołaniu z modułu zewnętrznego.

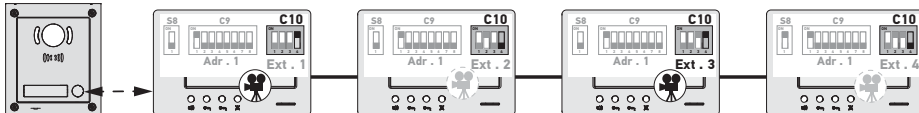

Uwaga: Na wywołanie przychodzące z modułu zewnętrznego można odpowiedzieć z monitora dodatkowego ustawionego na SW4 = OFF; w takim przypadku obraz wideo wyświetli się na jego ekranie, natomiast wygaśnie na ekranie monitora dodatkowego ustawionego na SW4 = ON.



Do tego typu konfiguracji konieczne jest zastosowanie przewodu zasilającego o nr kat. 9020028.

6 - PROGRAMOWANIE NADAJNIKA ZDALNEGO STEROWANIA IO

6.1 Informacje ogólne

Współpracujący z monitorem nadajnik io-homecontrol® umożliwi sterowanie maksymalnie pięcioma produktami lub grupami produktów Somfy wyposażonymi w odbiornik io-homecontrol®.

6.2 Zapisanie nadajnika monitora jako pierwszego pilota zdalnego sterowania

W celu zapisania nadajnika monitora jako pierwszego nadajnika zdalnego sterowania: zapoznać się z instrukcją dotyczącą napędu lub odbiornika io-homecontrol®, aby przeprowadzić procedurę programowania związaną z produktem.

6.3 Dodanie lub usunięcie nadajnika io-homecontrol® monitora za pomocą istniejącego pilota zdalnego sterowania io-homecontrol®

W celu przeprowadzenia procedury z użyciem nadajnika z sygnałem zwrotnym (Telis 1 io, Telis Composio io itd.) należy zapoznać się z instrukcją obsługi tego nadajnika.

Niżej opisana procedura może być wykonywana za pomocą nadajnika typu Smoove, Telis Composio io, Impresario Chronis io itd.

- [1]. Na nadajniku indywidualnym już powiązanim z urządzeniem:
 - Wcisnąć i przytrzymać (≈ 2 s) przycisk PROG. do momentu aż urządzenie wykona ruch w jednym kierunku i z powrotem: tryb programowania zostanie włączony na 10 minut.
- [2]. Na nadajniku io-homecontrol® monitora, który ma zostać dodany lub usunięty:
 - Wybrać odpowiedni kanał.
 - Wcisnąć krótko przycisk PROG: urządzenie wykona cykl pracy w jednym kierunku i z powrotem, nadajnik io-homecontrol® monitora zostanie dodany lub usunięty.

Powtórzyć czynności procedury przy wszystkich kanałach, które mają być zapisane lub usunięte z pamięci.

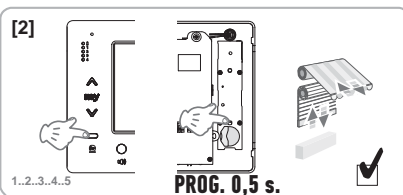
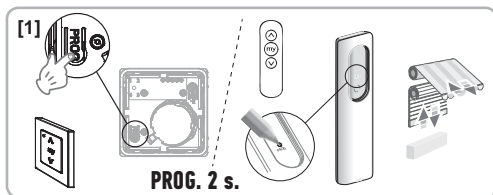

Uwaga: W celu wykasowania nadajnika monitora zaprogramowanego do odbiornika io-homecontrol®, należy ponownie wykonać wszystkie etapy opisane powyżej.

7 - SCHEMATY ELEKTRYCZNE

Schemat elektryczny musi być dostosowany do wykonywanej instalacji. W przypadku instalacji bardziej złożonych niż przedstawione poniżej należy zapoznać się z książką schematów dostępną w formacie pdf.

Uwaga: Moduł zewnętrzny może sterować zamkiem elektromagnetycznym lub bramą wjazdową z napędem elektrycznym. Sterowanie dwoma elementami wymaga zastosowania modułu przekaźnikowego o nr kat. 9020031.

7.1 Instalacja z modułem zewnętrznym "1-przyciskowym" i z jednym monitorem

Patrz schemat ① na końcu dokumentu.

7.2 Instalacja z modułem zewnętrznym "1-przyciskowym" i dwoma monitorami

Magistrala BUS pomiędzy dwoma monitorami

Patrz schemat ② na końcu dokumentu.

Magistrala BUS rozproszona z rozdzielnic elektrycznej

Patrz schemat ③ na końcu dokumentu.

7.3 Instalacja z modułem zewnętrznym "2-przyciskowym" i dwoma monitorami

Patrz schemat ④ na końcu dokumentu.

7.4 Przycisk zdalnego dzwonka

Istnieje możliwość podłączenia niezależnego przycisku, który pozwala generować dźwięk dzwonka monitorów z melodią inną niż używana przy wywołaniach z modułu zewnętrznego.

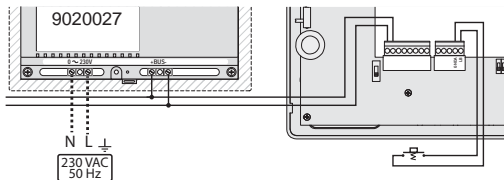

8 - USTAWIENIA MONITORA

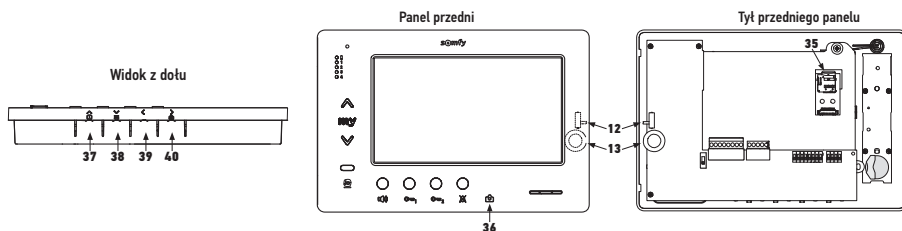

12		Przycisk wyboru poziomu głośności dzwonka	Przeprowadzić test działania dzwonka, ustawić 3-pozycyjny przycisk wyboru w położeniu, które odpowiada użytkownikom.
13		Pokrętło regulacji poziomu głośności rozmowy	Przeprowadzić test połączenia z modułem zewnętrznym. Obracać pokrętło do momentu aż głos rozmówcy będzie doskonale słyszalny.
38		Przycisk regulacji jasności, kontrastu i koloru ekranu.	Nacisnąć na , aby aktywować ekran i uzyskać dostęp do menu OSD. To menu umożliwia ustawienie daty, godziny, jasności, koloru i kontrastu. Patrz instrukcja użytkownika, aby uzyskać informacje dotyczące procedury wykonywania ustawień.

9 - WKŁADANIE KARTY PAMIĘCI

Istnieje możliwość włożenia dodatkowej karty micro SD do monitora Premium io w celu przechowywania większej liczby obrazów i ich przesyłania. Karta ta powinna zostać włożona w uchwyt 35 (patrz ilustracja powyżej).

10 - SPOSÓB UŻYCIA RÓŻNYCH PRZYCSKÓW

Patrz instrukcja użytkownika.

11 - DANE TECHNICZNE

Zasilanie	Magistrala BUS
Ekran	7" - 800 x 480 mm
Znamionowe natężenie prądu	0,8 A
Temperatura pracy	-10 / +50 °C
Pasma częstotliwości i maksymalna moc wykorzystywane do nadajnika radiowego	868,700 MHz - 869,200 MHz e.r.p. <25 mW

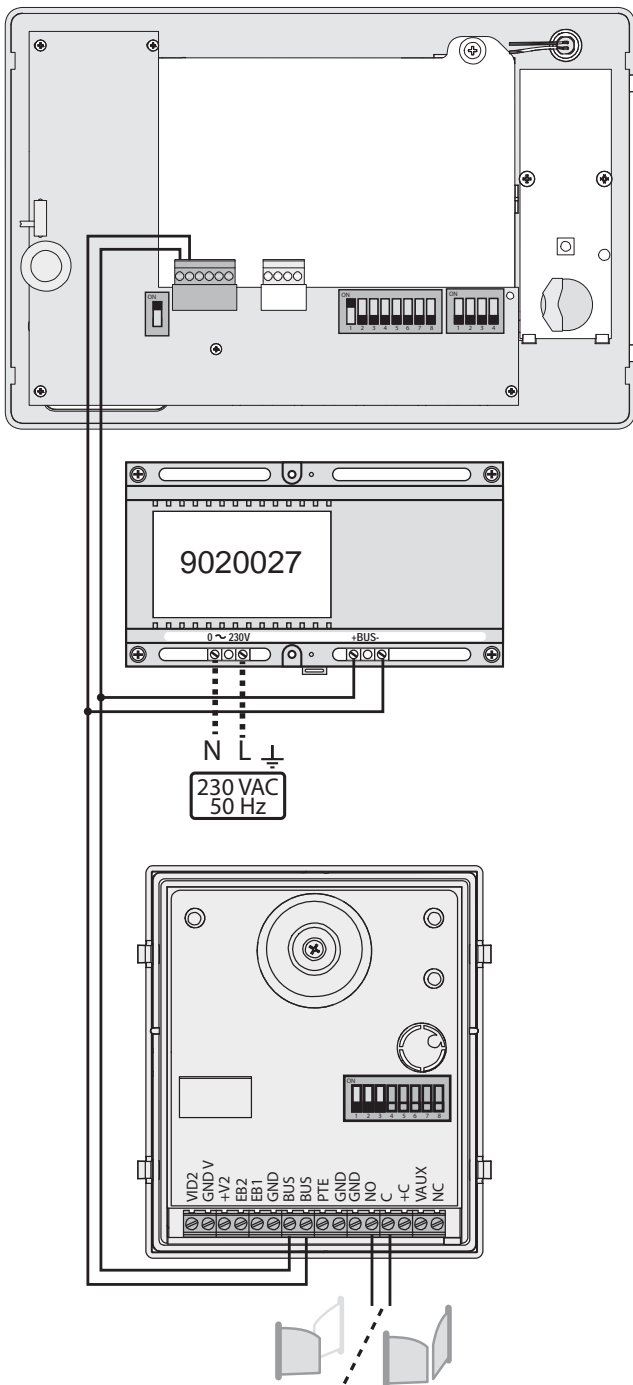

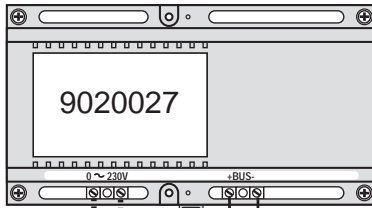
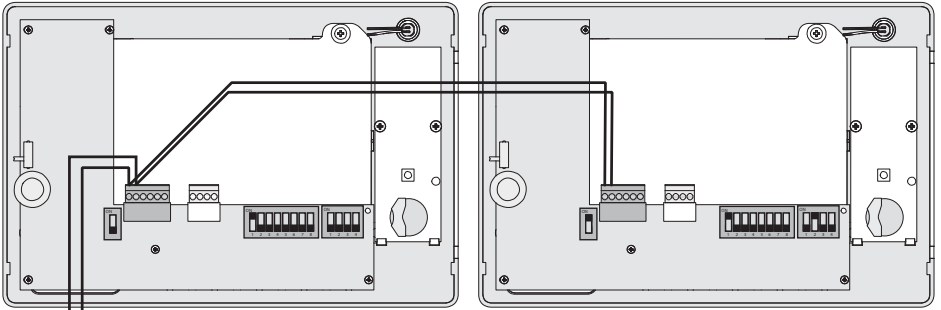

N L \perp
 230 VAC
 50 Hz

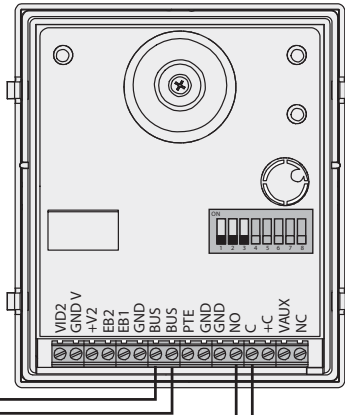

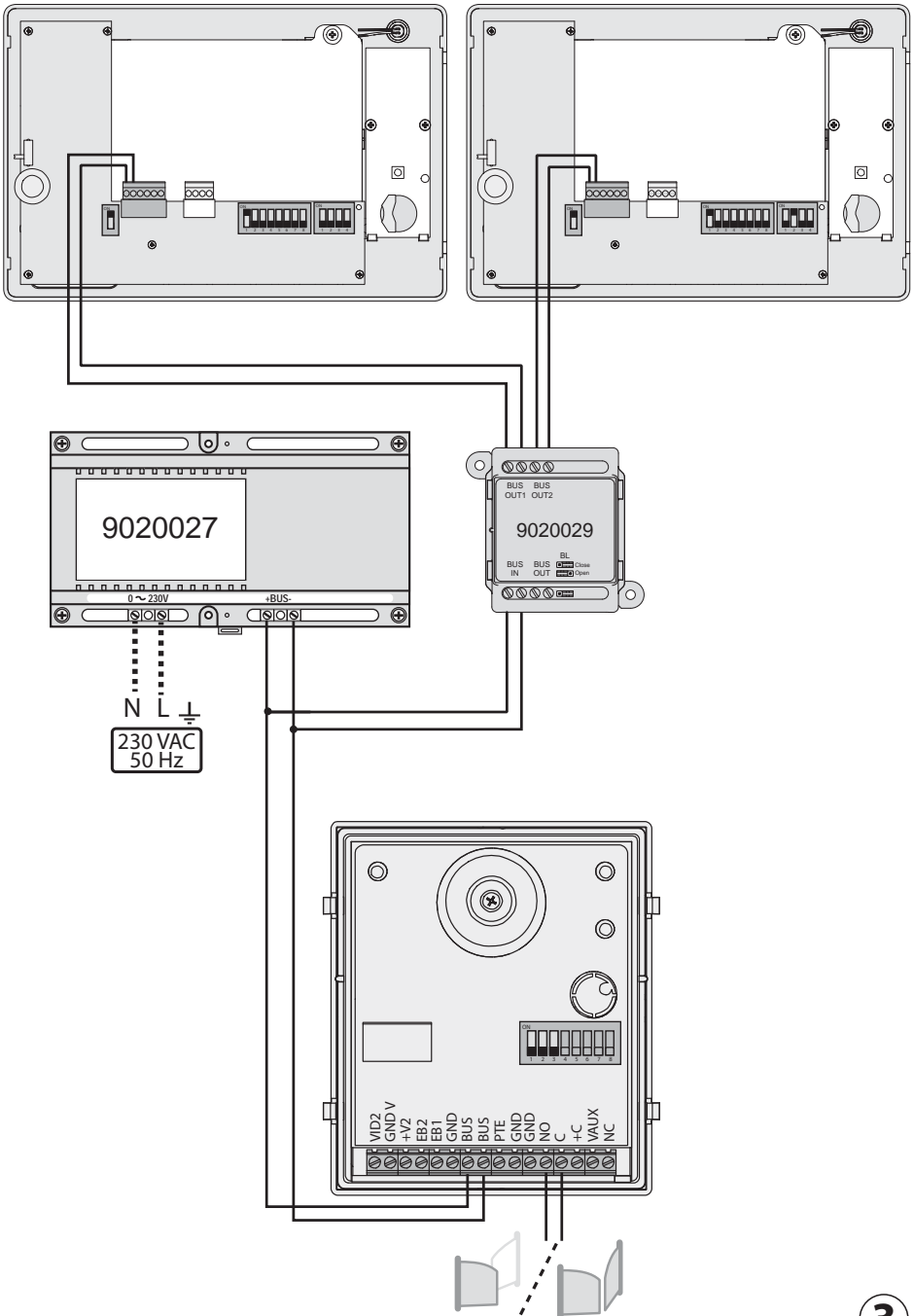

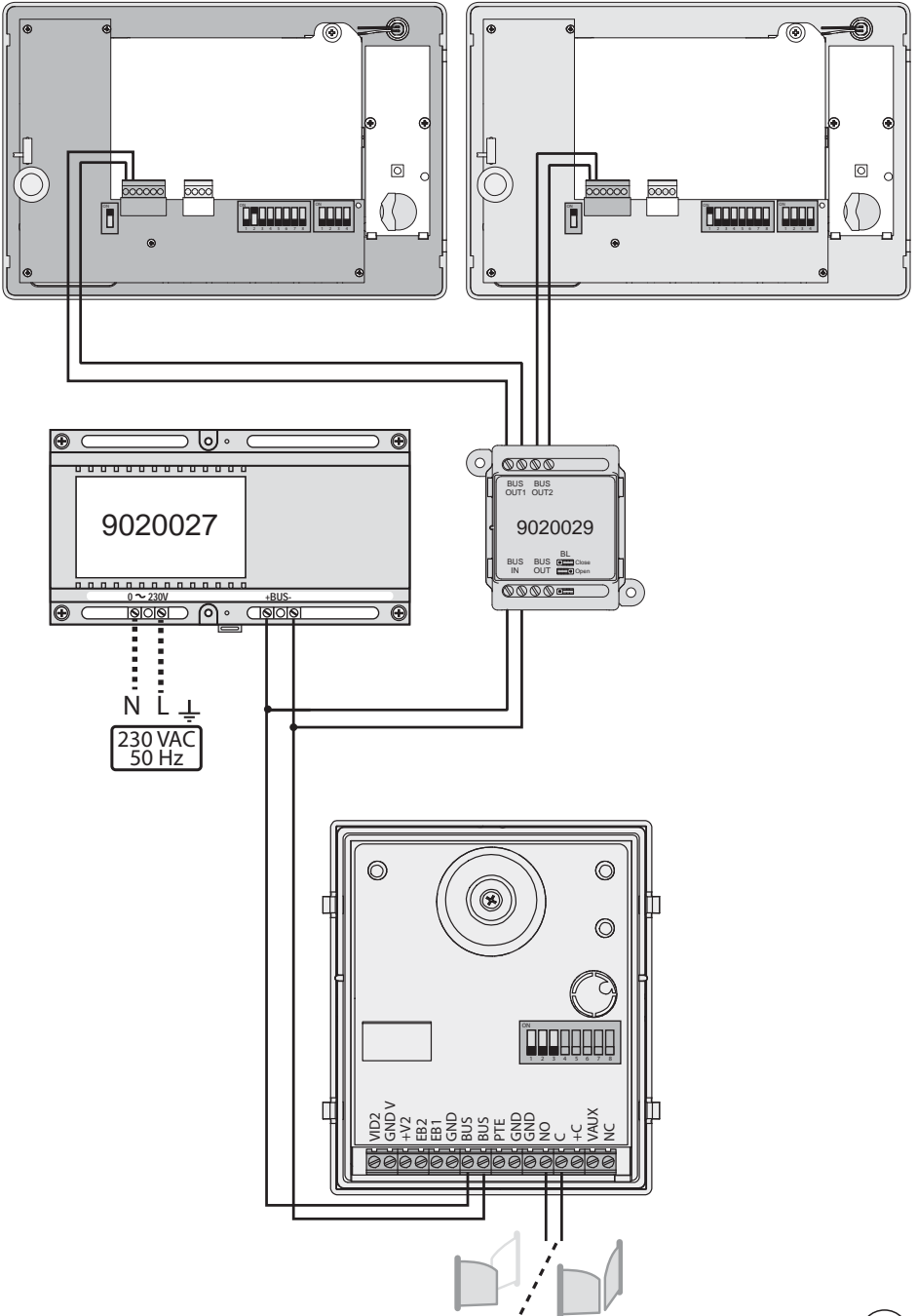

Somfy SAS

50 avenue du Nouveau Monde

F - 74300 CLUSES

www.somfy.com

somfy®