

# VSYSTEMPRO

## Moduł zewnętrzny z 1 przyciskiem/ z 2 przyciskami

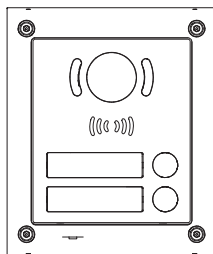
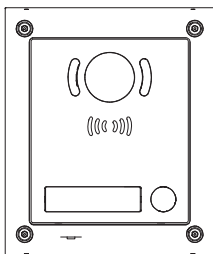

PL INSTRUKCJA MONTAŻU

Ref : 5129181A



**somfy**<sup>®</sup>



## Spis treści

<b>1 - Ważne informacje - bezpieczeństwo</b>	<b>2</b>
1.1 Informacje ogólne	2
1.2 Ogólne zalecenia dotyczące bezpieczeństwa	2
1.3 Warunki użytkowania	2
<b>2 - Prezentacja produktu</b>	<b>3</b>
2.1 Opis ogólny	3
2.2 Opis modułu zewnętrznego	3
2.3 Wymiary modułu zewnętrznego	4
2.4 Standardowe instalacje	5
<b>3 - Mocowanie modułu zewnętrznego</b>	<b>6</b>
<b>4 - Instalacja elektryczna</b>	<b>6</b>
4.1 Okablowanie modułu zewnętrznego	6
4.2 Schemat elektryczny	7
<b>5 - Ustawienie parametrów modułu zewnętrznego</b>	<b>8</b>
5.1 Przełącznik nr 28	9
5.2 Inne ustawienia	10
5.3 Ustawienie kąta kamery	10
<b>6 - Przycisk "wciśnij, aby wyjść"</b>	<b>11</b>
6.1 Montaż	11
6.2 Okablowanie przycisku "wciśnij, aby wyjść"	11
<b>7 - Sterowanie rygla elektromagnetycznego</b>	<b>11</b>
7.1 Instalacja rygla z pamięcią	11
7.2 Okablowanie rygla z pamięcią	12
7.3 Instalacja rygla bez funkcji pamięci	12
7.4 Okablowanie rygla bez funkcji pamięci	12
<b>8 - Montaż etykiety na nazwisko</b>	<b>12</b>
<b>9 - Użytkowanie modułu zewnętrznego</b>	<b>13</b>
<b>10 - Dane techniczne</b>	<b>13</b>

**CE** Somfy oświadcza niniejszym, że produkt jest zgodny z podstawowymi wymogami oraz innymi stosownymi przepisami dyrektyw obowiązujących na terenie Unii Europejskiej. Deklaracja zgodności jest dostępna na stronie [www.somfy.com/ce](http://www.somfy.com/ce).

## 1.1 Informacje ogólne

Przed rozpoczęciem instalacji produktu Somfy, należy dokładnie zapoznać się z niniejszą instrukcją montażu oraz zaleceniami dotyczącymi bezpieczeństwa. Niezbędne jest ścisłe stosowanie się do podanych wskazówek i zachowanie tego dokumentu przez cały okres użytkowania produktu.

Przed rozpoczęciem montażu należy sprawdzić zgodność tego produktu Somfy z urządzeniami i akcesoriami, które będą z nim współpracować.

Niniejsza instrukcja zawiera opis montażu i sposobu obsługi tego produktu.

Instalowanie lub używanie produktu poza zakresem stosowania określonym przez Somfy jest niedozwolone. Spowodowałoby ono, podobnie jak nieprzestrzeganie wskazówek zawartych w niniejszej instrukcji, zwolnienie producenta z odpowiedzialności oraz utratę gwarancji Somfy.

Somfy nie ponosi odpowiedzialności za zmiany w normach i standardach wprowadzone po publikacji niniejszej instrukcji.

## 1.2 Ogólne zalecenia dotyczące bezpieczeństwa

Ten produkt nie jest przeznaczony do użytkowania przez osoby (w tym dzieci), których zdolności fizyczne, sensoryczne lub mentalne są ograniczone, lub przez osoby nie posiadające doświadczenia lub wiedzy, chyba że mogą one korzystać, za pośrednictwem osoby odpowiedzialnej za ich bezpieczeństwo, z nadzoru albo wcześniej udzielonych im instrukcji dotyczących obsługi produktu.

## 1.3 Warunki użytkowania

Funkcją kamery modułu zewnętrznego jest identyfikacja osoby dzwoniącej, pod żadnym pozorem nie może ona być stosowana do obserwowania ulicy lub przestrzeni publicznej.

Wykorzystanie tego produktu poza zakresem ściśle prywatnym wymaga spełnienia pewnych obowiązków ustawowych w dziedzinie użytkowania i wcześniejszego uzyskania odpowiednich pozwoleń administracyjnych.

Nabywca może zostać pociągnięty do odpowiedzialności cywilnej i karnej w przypadku niezgodnego z prawem wykorzystania urządzenia w celu naruszenia prywatności lub wykorzystania wizerunku osób trzecich. Firma Somfy, w żadnym przypadku, nie będzie ponosiła odpowiedzialności za użycie wideodomofonu niezgodne z obowiązującymi przepisami ustawowymi i wykonawczymi.

## 2 - PREZENTACJA PRODUKTU

### 2.1 Opis ogólny

Moduł zewnętrzny musi być połączony z jednym lub wieloma monitorami, aby umożliwić wyświetlenie obrazu wideo osoby dzwoniącej i prowadzenie z nią rozmowy. Połączenie między monitorem a modułem zewnętrznym jest zapewnione przez magistralę BUS z 2 przewodami.

Zależnie od modelu, moduł zewnętrzny może być wyposażony w następujące elementy:

- jeden lub dwa przyciski dzwonka. Model z dwoma przyciskami dzwonka jest przeznaczony do instalacji obsługującej dwa lokale.
- kamera pozwalająca użytkownikom na wyświetlenie obrazu wideo osoby dzwoniącej.
- wyposażenie audio umożliwiające prowadzenie rozmowy między osobą dzwoniącą a użytkownikiem.
- czytnik chipów

### 2.2 Opis modułu zewnętrznego

#### Przedni panel

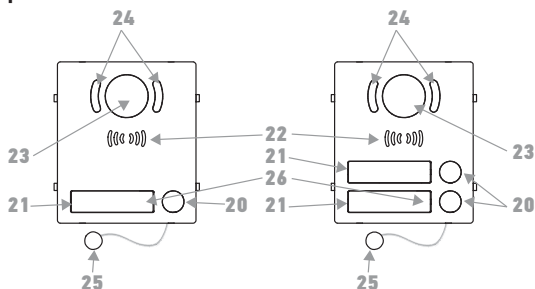

Oznaczenie	Nazwa
20	Przycisk dzwonka
21	Etykieta na nazwisko
22	Głośnik
23	Kamera
24	Diody na podczerwień
25	Mikrofon
26	Czytnik chipów (wyłącznie model Premium)

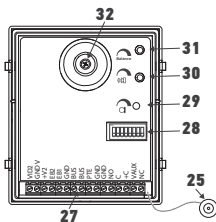

Oznaczenie	Nazwa
25	Mikrofon
27	Płytką zaciskowa
28	Przełącznik z 8 przyciskami wybierania
29	Regulacja wzmocnienia mikrofonu
30	Regulacja głośności głośnika
31	Regulacja balansu
32	Śruba blokująca kamery (wyłącznie modele Origin)









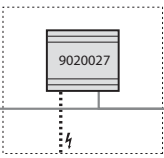

### 2.3 Wymiary modułu zewnętrznego

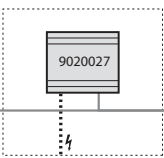

Moduł zewnętrzny musi być połączony z natynkowym lub podtynkowym wspornikiem montażowym. Wspornik montażowy może być wyposażony w osłonę ochronną:

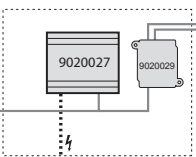
Nazwa	Nr referencyjny
Zewnętrzny wspornik natynkowy na 1 moduł	9020019
Osłona wspornika natynkowego na 1 moduł	9020021
Zewnętrzny wspornik natynkowy na 2 moduły	9020023
Osłona wspornika natynkowego na 2 moduły	9020025
Zewnętrzny wspornik podtynkowy na 1 moduł	9020020
Osłona wspornika podtynkowego na 1 moduł	9020022
Zewnętrzny wspornik podtynkowy na 2 moduły	9020024
Osłona wspornika podtynkowego na 2 moduły	9020026

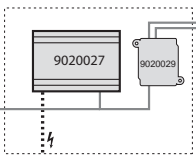
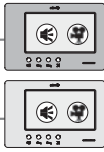
Wymiary zabudowy są podane na ostatnich stronach tego dokumentu.

## 2.4 Standardowe instalacje

Moduł zewnętrzny	Tablica elektryczna	Monitor	Typ obiektu
			
			
			
			

	Komunikacja "audio".
	Monitor główny, na którym wyświetla się obraz video podczas rozmowy przychodzącej z modułu zewnętrznego.
	Monitor podrzędny, na którym można wyświetlić obraz video, zamiast na monitorze głównym, w przypadku nawiązania połączenia z modułem zewnętrznym.

## 3 - MOCOWANIE MODUŁU ZEWNĘTRZNEGO

Moduł zewnętrzny może być zamontowany w wersji natynkowej lub podtynkowej na ścianie lub słupie znajdującym się obok wejścia do obiektu. Może być wyposażony w osłonę chroniącą przed działaniem warunków atmosferycznych (patrz 2.3 Wymiary modułu zewnętrznego, strona 4)

Sposób montażu jest opisany w odpowiednich instrukcjach montażu.

## 4 - INSTALACJA ELEKTRYCZNA

Montaż instalacji zasilania elektrycznego należy wykonywać przy odłączonym zasilaniu. Czynności montażowe muszą przebiegać zgodnie z normami obowiązującymi w kraju, w którym zainstalowano produkt i być wykonywane przez wykwalifikowany personel.

### 4.1 Okablowanie modułu zewnętrznego

- [1].** Po przygotowaniu wspornika mocującego moduł zewnętrzny, wykonać okablowanie odpowiednie dla danej instalacji.
- [2].** Ustawić parametry przełącznika (patrz 5 - Ustawienie parametrów modułu zewnętrznego, strona 8).
- [3].** Ponownie włączyć zasilanie sieciowe.
- [4].** Wykonać test instalacji.
- [5].** Zatrasnąć ramę na wsporniku.

VID2	nieużywane
GND V	nieużywane
+V2	nieużywane
EB2	nieużywane
EB1	nieużywane
GND	nieużywane
BUS	Wejście Bus
BUS	
PTE	Przycisk "wciśnij, aby wyjść"
GND	Wspólne
GND	
NO	Przełącznik NO (12-24 Vca/Vcc - 3 A maks.)
C	Wspólne dla przełączników
+ C	Impuls dla rygla z pamięcią
VAUX	nieużywane
NC	Przełącznik NF (12-24 Vca/Vcc - 3 A maks.)



## 4.2 Schemat elektryczny

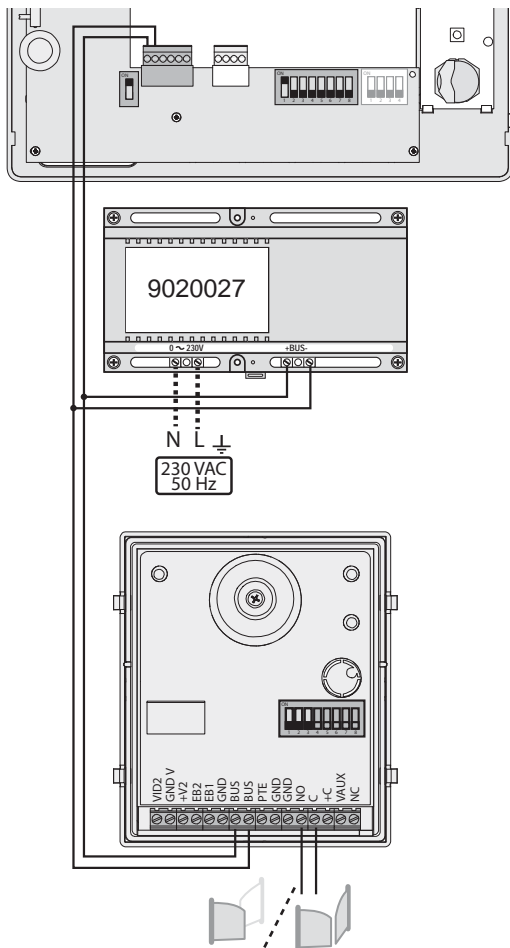

Przewód	Przekrój (mm <sup>2</sup> )	Maksymalna odległość między modułem zewnętrznym a najbardziej oddalonym monitorem (m)	Maksymalna odległość między zasilaniem a najbardziej oddalonym monitorem (m)
<b>VSYSTEMPRO</b>	0,50	250	100
CAT5 UTP/CW1308	0,22	100	50
Przewód telefoniczny	0,28	150	50
2 przewody	0,50	70	30

## 5 - USTAWIENIE PARAMETRÓW MODUŁU ZEWNĘTRZNEGO

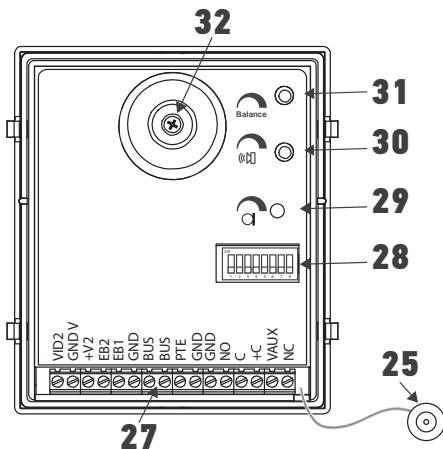

Tylna część modułu zewnętrznego jest identyczna w modułach z 1 i 2 przyciskami dzwonka.

## 5.1 Przetłącznik nr 28

### Przyciski wybierania od 1 do 3

Przyciski wybierania umożliwiają wybranie ID modułu zewnętrznego. W instalacji wyposażonej w tylko jeden moduł zewnętrzny (z 1 lub 2 przyciskami dzwonka), należy pozostawić ID = 1.

W przypadku instalacji z wieloma modułami zewnętrznymi konieczne jest ustawienie różnych numerów ID.

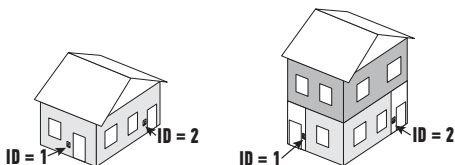

Położenie przycisków wybierania	ID	Położenie przycisków wybierania	ID
	1		5
	2		6
	3		7
	4		8

### Przyciski wybierania 4 i 5

Przyciski wybierania umożliwiają określenie czasu aktywacji przekaźnika wbudowanego w moduł zewnętrzny.



Położenie przycisków wybierania	Czas	Położenie przycisków wybierania	Czas
	1 s		5 s
	2 s		10 s

Uwaga: ten przekaźnik może być aktywowany poprzez:

- wciśnięcie przycisku monitora.
- wciśnięcie przycisku połączonego z zaciskami PTE + GND na płycie zaciskowej modułu zewnętrznego (opcja, patrz 6 - Przycisk „wciśnij, aby wyjść”, strona 11).

## Przycisk wybierania 6

Ten przycisk wybierania umożliwia określenie maksymalnego czasu komunikacji z monitorem.



Położenie przycisku wybierania	Czas	Położenie przycisku wybierania	Czas
	1 min		2 min

Uwaga: przyciski wybierania 7 i 8 nie są używane.

## 5.2 Inne ustawienia

### Regulacja głośności

Przeprowadzić test komunikacji z monitorem i przy pomocy małego, płaskiego śrubokręta, wykonać regulacje w poniższej kolejności:

	Głośność głośnika	Podczas gdy jedna osoba stojąca naprzeciwko monitora będzie coś mówić, przy normalnym natężeniu głosu, wyregulować głośność głośnika poprzez obrócenie odpowiedniego potencjometru.
	Wzmocnienie działania mikrofonu	Powiedzieć coś do mikrofonu i wyregulować wzmocnienie mikrofonu, aby głos był dobrze słyszalny dla osoby znajdującej się naprzeciwko monitora.
	Balans	Wyregulować potencjometr, aby wyeliminować echo w głośniku modułu zewnętrznego podczas mówienia do mikrofonu.

## 5.3 Ustawienie kąta kamery

Uwaga: wykonanie tej czynności nie jest konieczne w modelu Premium.

- [1]. Otworzyć ramę modułu zewnętrznego.
- [2]. Poluzować śrubę blokującą kamery.
- [3]. Skierować kamerę w odpowiednią stronę.
- [4]. Dokręcić śrubę blokującą.
- [5]. Założyć na miejsce ramę modułu zewnętrznego, uważając, aby nie przyciąć przewodów mikrofonu.
- [6]. Sprawdzić kierunek ustawienia kamery, wykonując test z użyciem monitora.
- [7]. Zamknąć ramę modułu zewnętrznego.

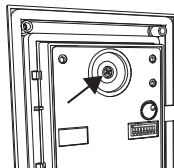

## 6 - PRZYCISK "WCIŚNIJ, ABY WYJŚĆ"

### 6.1 Montaż

Możliwe jest podłączenie przewodów do przycisku umieszczonego w pobliżu bramy z napędem lub furtki wyposażonej w zamek elektromagnetyczny (od strony wnętrza posesji). W momencie wciśnięcia przycisku przekaźnik zostanie uruchomiony na czas ustawiony przy pomocy przycisków wybierania 4 i 5 (patrz 5.1 Przełącznik nr 28, strona 9).

### 6.2 Okablowanie przycisku "wciśnij, aby wyjść"

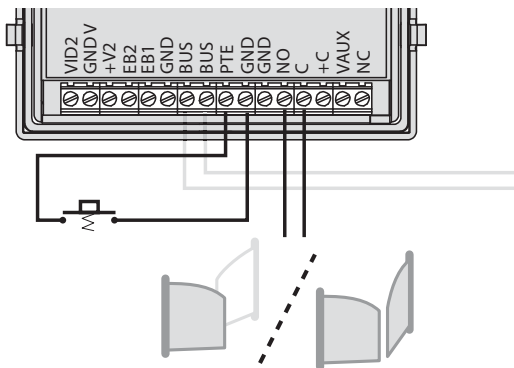

## 7 - STEROWANIE RYGLA ELEKTROMAGNETYCZNEGO

### 7.1 Instalacja rygła z pamięcią

Przy pomocy przełącznika impulsowego możliwe jest sterowanie rygłem z pamięcią działającym w trybie 24 V (CA lub CC), bez dodatkowego zasilania.



Należy sprawdzić, czy impuls wysyłany przez przekaźnik modułu zewnętrznego jest wystarczający do aktywacji rygła. W przeciwnym razie konieczne będzie bowiem zastosowanie do tego rygła takiej samej procedury, jak w przypadku modelu bez funkcji pamięci, wyposażonego w zasilanie zewnętrzne i uruchamianego przy pomocy przekaźnika modułu zewnętrznego w trybie "suchego styku".

## 7.2 Okablowanie rygla z pamięcią

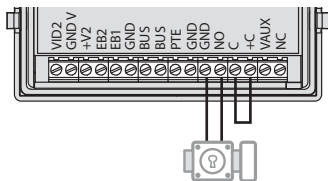

## 7.3 Instalacja rygla bez funkcji pamięci

W przypadku używania rygla bez funkcji pamięci należy zastosować zasilanie zewnętrzne o wartości maksymalnej 24 V. Rygiel będzie uruchamiany przy pomocy przełącznika modułu zewnętrznego w trybie "suchego styku".



Konieczne jest zatem prawidłowe wyregulowanie czasu aktywacji tego przełącznika, patrz 5.1 Przetłącznik nr 28, strona 9.

## 7.4 Okablowanie rygla bez funkcji pamięci

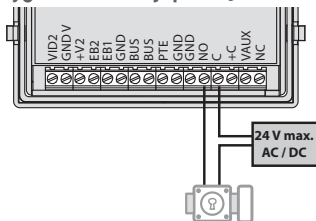

# 8 - MONTAŻ ETYKIETY NA NAZWISKO

**[1].** Nacisnąć, dosuwając z prawej strony, osłonę etykiety na nazwisko.

**[2].** Przy pomocy śrubokręta podważyć osłonę w celu wyjęcia etykiety na nazwisko.

**[3].** Wpisać nazwisko na etykiecie, używając trwałego pisaka, a następnie ponownie wprowadzić etykietę na miejsce

**[4].** Założyć osłonę z lewej strony i przypiąć ją, dociskając lekko prawą część.

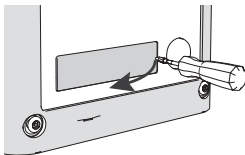

## 9 - UŻYTKOWANIE MODUŁU ZEWNĘTRZNEGO

Moduł zewnętrzny może być wyposażony w 1 lub 2 przyciski dzwonka, zależnie od typu obiektu.

Po wciśnięciu przycisku dzwonka przez osobę odwiedzającą, sygnał dzwonka rozlega się w odpowiednim lokalu, a na monitorze (lub monitorach) wyświetla się obraz wideo nagrywany przez kamerę modułu zewnętrznego.

Gdy połączenie na monitorze zostanie odebrane, następuje włączenie mikrofonu i głośnika modułu zewnętrznego do momentu przerwania połączenia z monitorem lub do chwili, aż upłynie maksymalny czas połączenia ustawiony przy pomocy przycisku wybierania 6 (patrz rozdział 5.1 Przełącznik nr 28, strona 9).

Moduł zewnętrzny może być połączony z następującymi elementami:

- klawiatura kodowa (nr ref. 1841220)
- moduł z wieloma przyciskami dzwonka (dostępny w roku 2017).

W celu ustawienia parametrów i użytkowania tych produktów należy zapoznać się z ich instrukcjami.

## 10 - DANE TECHNICZNE

		Moduł Origin	Moduł Premium
Zasilanie		Linia bus	
Zużycie prądu	w trybie czuwania	50 mA	
	w trybie działania	165 mA	
Kąty ustawienia kamery		H: 74° - V: 55° (regulacja w zakresie ± 10°)	H: 160° - V: 101°
Temperatura pracy		-20 / +50 °C	





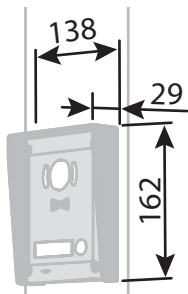
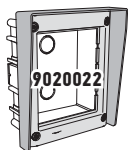
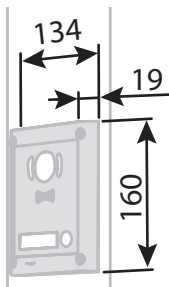
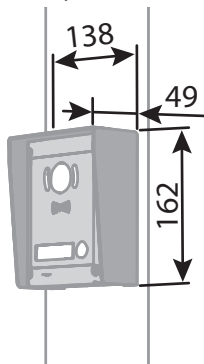
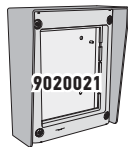
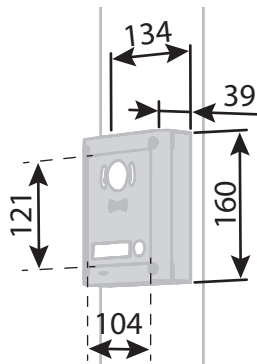

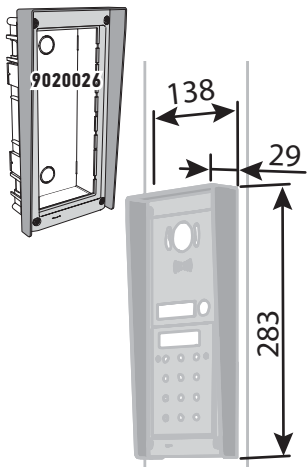
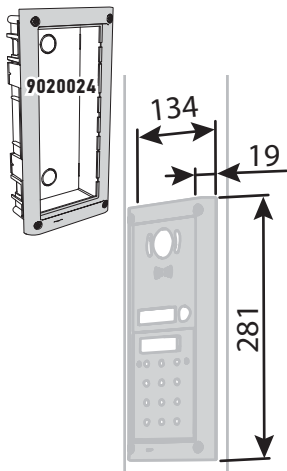
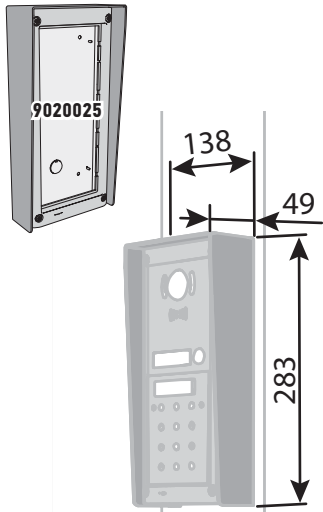
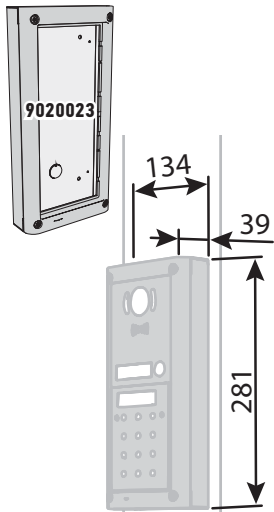

**Somfy SAS**

50 avenue du Nouveau Monde  
F - 74300 CLUSES

**[www.somfy.com](http://www.somfy.com)**

**somfy®**