

ROLLIXO RTS

- FR** Manuel d'utilisation
- DE** Bedienungsanleitung
- IT** Manuale d'uso
- NL** Gebruikshandleiding
- EN** User's manual
- PL** Instrukcja obsługi
- ES** Manual de uso
- EL** Εγχειρίδιο χρήσης

Version originale du manuel

SOMMAIRE

1 - Généralités	1
1.1 L'univers Somfy ?	1
1.2 Assistance	1
2 - Consignes de sécurité	1
2.1 Présentation des symboles	1
2.2 Généralités	1
2.3 Consignes de sécurité relatives à l'utilisation	2
2.4 À propos des piles	3
2.5 Recyclage et mise au rebut	3
3 - Présentation du produit	3
4 - Fonctionnement et utilisation	3
4.1 Fonctionnement normal	3
4.2 Fonctionnements particuliers	3
4.3 Ajout de télécommandes	4
5 - Diagnostic de fonctionnement	4
6 - Entretien	5
6.1 Changer la pile de la télécommande	5
6.2 Changer la pile de l'émetteur barre palpeuse	5
6.3 Remplacer l'ampoule de l'éclairage intégré	5
6.4 Vérifier le fonctionnement de la détection d'obstacle	5
6.5 Vérification des dispositifs de sécurité (cellules)	5
7 - Caractéristiques techniques	5

1 - GÉNÉRALITÉS

Nous vous remercions d'avoir choisi un équipement SOMFY. Ce matériel a été conçu, fabriqué par Somfy selon une organisation qualité conforme à la norme ISO 9001.

Nous nous réservons le droit à tout moment, dans un souci constant d'évolution et d'amélioration de nos modèles, de leur apporter toutes modifications que nous jugerons utiles.

1.1 L'univers Somfy ?

Somfy développe, produit et commercialise des automatismes pour les ouvertures et les fermetures de la maison. Centrales d'alarme, automatismes pour stores, volets, garages et portails, tous les produits Somfy répondent à vos attentes de sécurité, confort et gain de temps au quotidien.

Chez Somfy, la recherche de la qualité est un processus d'amélioration permanent. C'est sur la fiabilité de ses produits que s'est construite la renommée de Somfy, synonyme d'innovation et de maîtrise technologique dans le monde entier.

1.2 Assistance

Bien vous connaître, vous écouter, répondre à vos besoins, telle est l'approche de Somfy.

Pour tout renseignement concernant le choix, l'achat ou l'installation de systèmes Somfy, vous pouvez demander conseil à votre installateur Somfy ou prendre contact directement avec un conseiller Somfy qui vous guidera dans votre démarche.

www.somfy.com

2 - CONSIGNES DE SÉCURITÉ

2.1 Présentation des symboles



Ce symbole signale un danger dont les différents degrés sont décrits ci-dessous.



DANGER

Signale un danger entraînant immédiatement la mort ou des blessures graves



AVERTISSEMENT

Signale un danger susceptible d'entraîner la mort ou des blessures graves



PRÉCAUTION

Signale un danger susceptible d'entraîner des blessures légères ou moyennement graves

ATTENTION

Signale un danger susceptible d'endommager ou de détruire le produit

2.2 Généralités



DANGER

La motorisation doit être installée et réglée par un installateur professionnel de la motorisation et de l'automatisation de l'habitat, conformément à la réglementation du pays dans lequel elle est mise en service.

Le non respect de ces instructions pourrait gravement blesser des personnes, par exemple écrasées par la porte.

L'utilisateur n'a pas le droit de procéder à la moindre modification.

Ce produit est un récepteur pour des portes de garage enroulables à ouverture verticale en usage résidentiel. Pour être conforme à la norme EN 60335-2-95, ce produit doit être impérativement installé avec un moteur Somfy RDO CSI et une solution barre palpeuse Somfy. L'ensemble est désigné sous le nom de motorisation.

Ces instructions ont notamment pour objectif de satisfaire les exigences de la dite norme et ainsi d'assurer la sécurité des biens et des personnes.



AVERTISSEMENT

Toute utilisation de ce produit hors du domaine d'application (voir manuel d'installation) est interdite. Elle exclurait, comme tout irrespect des instructions figurant dans cette notice, toute responsabilité et garantie de Somfy.

 **AVERTISSEMENT**

Toute utilisation de ce produit sur une autre porte de garage que celle d'origine est interdite.

L'ajout de tout accessoire ou de tout composant non préconisé par Somfy est interdit. Le non respect de ces instructions pourrait gravement blesser des personnes, par exemple écrasées par la porte.

Si un doute apparaît lors de l'utilisation de cette motorisation ou pour obtenir des informations complémentaires, consulter le site internet www.somfy.com.

Ces instructions sont susceptibles d'être modifiées en cas d'évolution des normes ou de la motorisation.

 **AVERTISSEMENT**

Mise en garde - Instructions importantes de sécurité

Il est important pour la sécurité des personnes de suivre ces instructions car une utilisation incorrecte peut entraîner des blessures graves. Conserver ces instructions.

Somfy ne peut pas être tenu pour responsable des dommages résultant du non respect des instructions de ce manuel.

 **AVERTISSEMENT**

Le clavier de réglage des paramètres est verrouillé pour assurer la sécurité des utilisateurs. Tout déverrouillage et tout changement de réglage des paramètres doit être réalisé par un installateur professionnel de la motorisation et de l'automatisation de l'habitat.

Toutes modifications qui ne respectent pas ces instructions mettent en péril la sécurité des biens et des personnes.

2.3 Consignes de sécurité relatives à l'utilisation **AVERTISSEMENT**

MISE EN GARDE : Porte automatique – La porte peut fonctionner à l'improviste, par conséquent ne rien laisser dans la trajectoire de la porte.

Cette motorisation peut être utilisée par des enfants âgés d'au moins 8 ans et par des personnes ayant des capacités physiques, sensorielles ou mentales réduites ou dénuées d'expérience ou de connaissance, s'ils (si elles) sont correctement surveillé(e)s ou si des instructions relatives à l'utilisation de la motorisation en toute sécurité leur ont été données et si les risques encourus ont été appréhendés.

Le nettoyage et l'entretien par l'utilisateur ne doivent pas être effectués par des enfants.

Le niveau de pression acoustique de la motorisation est inférieur ou égal à 70 dB(A). Le bruit émis par la structure à laquelle la motorisation sera connectée n'est pas pris en considération.

 **AVERTISSEMENT**

Tout utilisateur potentiel doit impérativement être formé à l'utilisation de la motorisation par la personne ayant réalisé l'installation, en appliquant toutes les préconisations de ce manuel. Il est impératif de s'assurer qu'aucune personne non formée ne puisse mettre la porte en mouvement.

L'utilisateur doit surveiller la porte pendant tous les mouvements et maintenir les personnes éloignées jusqu'à ce que la porte soit complètement ouverte ou fermée.

Ne pas empêcher volontairement le mouvement de la porte.

Ne pas laisser les enfants jouer avec les dispositifs de commande de la porte. Mettre les télécommandes hors de portée des enfants.

 **AVERTISSEMENT**

Dans le cas d'un fonctionnement par appui maintenu suite à une défaillance d'un dispositif de sécurité, le pilotage doit se faire impérativement en vue de la porte.

En cas de mauvais fonctionnement, couper l'alimentation secteur.

Contactez immédiatement un installateur professionnel de la motorisation et de l'automatisation de l'habitat.

 **DANGER**

La motorisation doit être déconnectée de toute source d'alimentation durant le nettoyage, la maintenance et lors du remplacement des pièces.

Éviter que tout obstacle naturel (branche, pierre, herbes hautes, etc.) puisse entraver le mouvement de la porte.

Si l'installation est équipée de cellules photoélectriques et/ou d'un feu orange, nettoyer régulièrement les optiques des cellules photoélectriques et le feu orange.

Chaque année, faire contrôler la motorisation par un installateur, professionnel de la motorisation et de l'automatisation de l'habitat.

 **AVERTISSEMENT**

Vérifier chaque mois :

- que les câbles et les fixations ne présentent pas de signe d'usure, de détérioration,
- que la motorisation change de sens quand la porte rencontre un objet de 50 mm de haut qui se trouve au sol.

Si ce n'est pas le cas, contacter un installateur, professionnel de la motorisation et de l'automatisation de l'habitat.

 **AVERTISSEMENT**

Ne pas utiliser la motorisation si une réparation ou un réglage est nécessaire car un défaut dans l'installation peut provoquer des blessures.

! DANGER

Si un des câbles d'alimentation est endommagé, il doit être remplacé par l'installateur, son service après vente ou des personnes de qualification similaire afin d'écartier tout danger.

2.4 À propos des piles

! DANGER

Ne pas laisser les piles/piles boutons/accus à la portée des enfants. Les conserver dans un endroit qui leur est inaccessible. Il y a un risque qu'elles soient avalées par des enfants ou des animaux domestiques. Danger de mort ! Si cela devait arriver malgré tout, consulter immédiatement un médecin ou se rendre à l'hôpital.

Faire attention de ne pas court-circuiter les piles, ni les jeter dans le feu, ni les recharger. Il y a un risque d'explosion.

2.5 Recyclage et mise au rebut

La batterie, si installée, doit être retirée de la motorisation avant que celle-ci ne soit mise au rebut.

 Ne pas jeter les piles usagées des télécommandes ou la batterie, si installée, avec les déchets ménagers. Les déposer à un point de collecte dédié pour leur recyclage.

 Ne pas jeter la motorisation hors d'usage avec les déchets ménagers. Faire reprendre la motorisation par son distributeur ou utiliser les moyens de collecte sélective mis à disposition par la commune.

3 - PRÉSENTATION DU PRODUIT

Le récepteur ROLLIXO, associé à un moteur Somfy RDO CSI et à une solution barre palpeuse Somfy, est prévu pour motoriser une porte de garage enroulable à ouverture verticale.

4 - FONCTIONNEMENT ET UTILISATION

4.1 Fonctionnement normal

> Fonctionnement avec une télécommande 2 ou 4 touches

Appuyez sur la touche programmée pour piloter la porte.

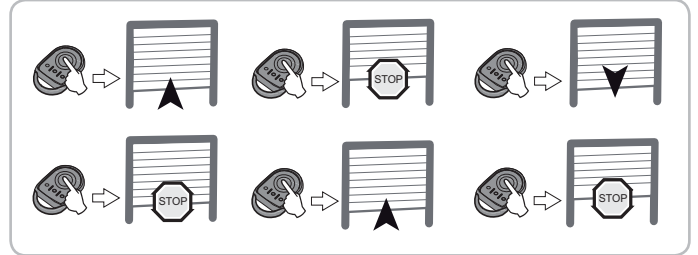

> Fonctionnement de la détection d'obstacle

La détection d'un obstacle pendant la fermeture provoque l'arrêt et la réouverture partielle de la porte.

Le voyant  du récepteur clignote rapidement pour indiquer que la porte a rencontré un obstacle.

Pour revenir en mode de fonctionnement normal, l'envoi d'une commande est nécessaire.

> Fonctionnement de l'éclairage intégré

L'éclairage s'allume à chaque mise en route de la motorisation. Il s'éteint automatiquement au bout de 2 minutes après la fin du mouvement de la porte.

4.2 Fonctionnements particuliers

Selon les périphériques installés et les options de fonctionnement programmées par votre installateur, le système peut avoir les fonctionnements particuliers suivants :

> Fonctionnement avec une télécommande 3 touches

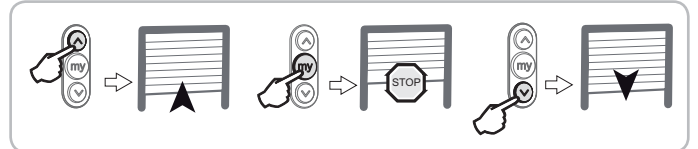

> Fonctionnement avec un feu orange clignotant

Le feu orange clignote à chaque mise en route de la motorisation, avec ou sans préavis de 2 secondes selon le paramétrage réalisé. Il s'arrête de clignoter à l'arrêt de la porte.

> Fonctionnement avec des cellules

Un obstacle placé entre les cellules empêche la fermeture de la porte.

Si un obstacle est détecté pendant la fermeture de la porte, celle-ci s'arrête puis se réouvre totalement.

Le voyant  du récepteur clignote rapidement jusqu'à ce que l'obstacle soit supprimé.

> Fonctionnement avec l'alarme

L'alarme se déclenche pendant 2 minutes si la porte est soulevée manuellement. Aucun mouvement de la porte n'est possible tant que l'alarme sonne.

Lorsque l'alarme sonne, appuyez sur une touche d'une télécommande mémorisée dans le récepteur pour l'arrêter. L'alarme ne peut être arrêtée qu'avec une télécommande mémorisée.

> Fonctionnement en mode fermeture automatique

La fermeture automatique de la porte s'effectue après un délai programmé lors de l'installation.

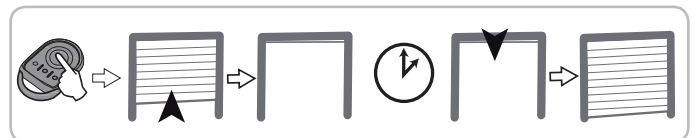

Une nouvelle commande pendant ce délai annule la fermeture automatique et la porte reste ouverte.

La commande suivante entraîne la fermeture de la porte.

4.3 Ajout de télécommandes

Cette opération doit être réalisée à proximité du récepteur.

Cette opération consiste à ajouter une télécommande sur votre installation en copiant une télécommande déjà utilisée sur votre installation.

Télécommande "A" = télécommande "source" déjà mémorisée

Télécommande "B" = télécommande "cible" à ajouter

> Télécommande 2 ou 4 touches

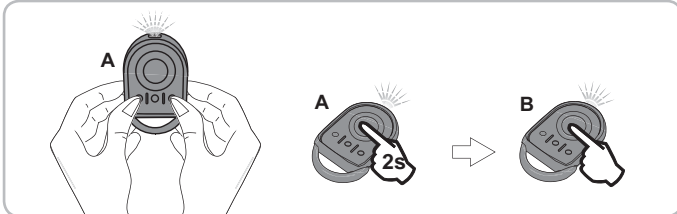

- Appuyer simultanément sur les touches extérieure droite et extérieure gauche de la télécommande A déjà mémorisée jusqu'au clignotement du voyant rouge.
- Appuyez pendant 2 secondes sur la touche de la télécommande A qui pilote votre porte de garage enroulable.
- Appuyez sur la touche de la nouvelle télécommande B qui pilotera votre porte de garage enroulable.

> Télécommande 3 touches

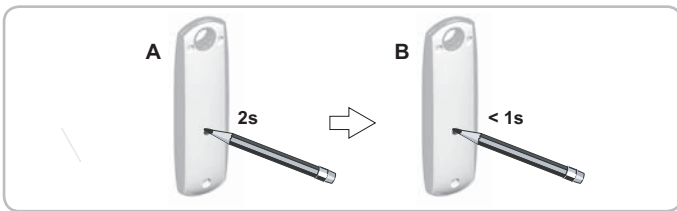

5 - DIAGNOSTIC DE FONCTIONNEMENT

Les voyants en face avant du récepteur Rollixo informent sur l'état de l'installation.

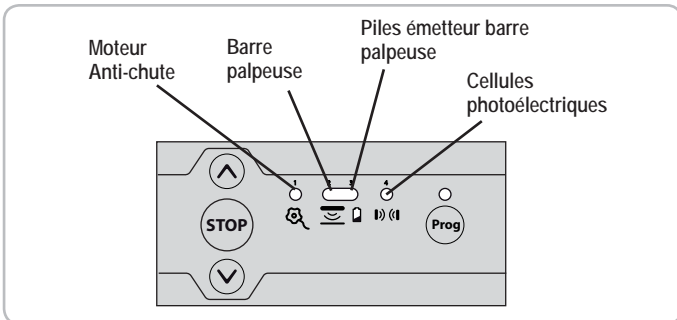

Etat voyant	Signification
	Eteint Installation fonctionnelle
	Clignotement rapide Détection/activation en cours
	Allumé fixe Défaut/défaillance sur l'installation

Etat voyants	
Moteur	Diagnostic Protection thermique du moteur activée
	Conséquences Aucun mouvement possible
	Actions Attendre environ 10 minutes.

Etat voyants	
Diagnostic	Perturbation radio sur l'émetteur barre palpeuse
Conséquences	Ouverture et arrêt ok Fermeture par appui maintenu en vue de la porte
Actions	Si un système radio puissant est présent sur le site (détecteur infra-rouge, émetteur TV, etc.) et émet sur la même fréquence, le récepteur attend l'arrêt de l'émission pour re-piloter la porte.
Diagnostic	Indication pile faible de l'émetteur barre palpeuse.
Conséquences	Ouverture ok Fermeture par appui maintenu en vue de la porte
Actions	Si le défaut persiste, changer les piles de l'émetteur barre palpeuse.
Diagnostic	Détection d'obstacle
Conséquences	Dégagement de l'obstacle par ouverture partielle automatique
Actions	Vérifier qu'aucun obstacle ne provoque une détection de la barre palpeuse.
Diagnostic	Défaut cellules
Conséquences	Ouverture ok Fermeture par appui maintenu en vue de la porte
Actions	Vérifier qu'aucun obstacle ne coupe le faisceau des cellules
Diagnostic	Détection d'obstacle
Conséquences	Dégagement de l'obstacle par ouverture totale automatique
Actions	Vérifier qu'aucun obstacle ne coupe le faisceau des cellules.

Si un défaut persiste sur votre installation, veuillez contacter votre installateur.

6 - ENTRETIEN

6.1 Changer la pile de la télécommande

> Keytis

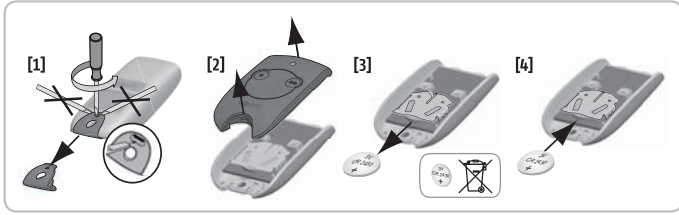

> Keygo

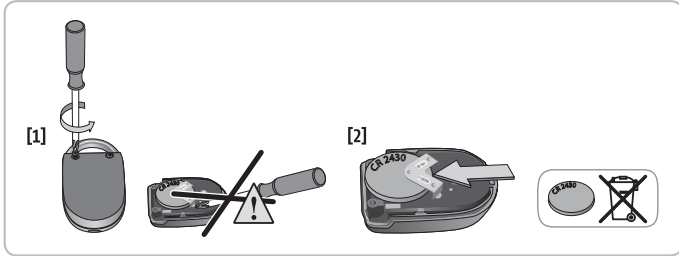

6.2 Changer la pile de l'émetteur barre palpouse

AVERTISSEMENT

Utiliser uniquement une pile lithium AA 3V6 (Référence Somfy 1782078).
Les piles Alcalines AA 1V5 ne sont pas compatibles.

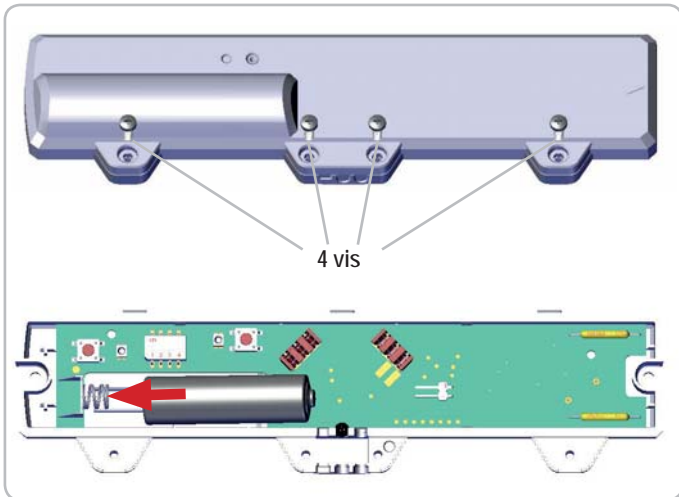

6.3 Remplacer l'ampoule de l'éclairage intégré

[1]. Retirer le bulbe de l'éclairage intégré.

[2]. Remplacer l'ampoule à led de type E14 - 1,4W maximum - 230V

AVERTISSEMENT

Utiliser impérativement une ampoule à led du même type que celle fournie (E14 - 1,4W max. - 230V). Une ampoule d'un autre type provoquerait un échauffement très dangereux.

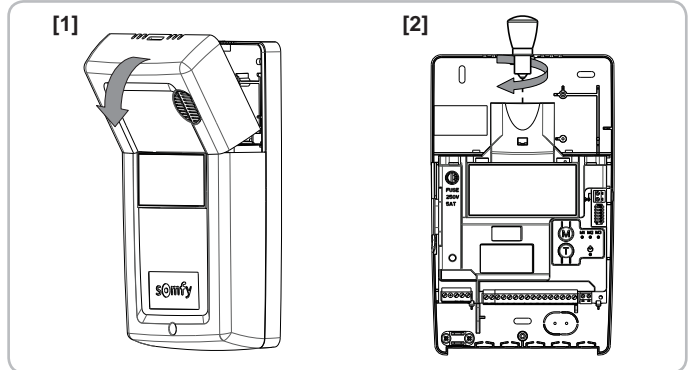

6.4 Vérifier le fonctionnement de la détection d'obstacle

Vérifier chaque mois que la porte inverse son mouvement lorsqu'elle rencontre un obstacle d'au moins 50 mm de haut placé sur le sol.

6.5 Vérification des dispositifs de sécurité (cellules)

Vérifier le bon fonctionnement tous les 6 mois (voir page 3).

7 - CARACTÉRISTIQUES TECHNIQUES

CARACTÉRISTIQUES GÉNÉRALES

Alimentation secteur	230 V - 50-60 Hz
Conditions climatiques d'utilisation	- 20 ° C / + 60 ° C - IP 20
Fréquence radio Somfy))) 433,42 MHz < 10 mW
Nombre de télécommandes mémorisables	32

Deutsche Übersetzung des Handbuchs

INHALTSVERZEICHNIS

1 - Allgemeines	1
1.1 Tätigkeitsbereich von Somfy	1
1.2 Support	1
2 - Sicherheitshinweise	1
2.1 Verwendete Symbole	1
2.2 Allgemeines	1
2.3 Sicherheitshinweise bei der Benutzung	2
2.4 Sicherheitshinweise zu Batterien	3
2.5 Recycling und Entsorgung	3
3 - Produktbeschreibung	3
4 - Betriebsmodi und Bedienung	3
4.1 Normalbetrieb	3
4.2 Sonderfunktionen	3
4.3 Hinzufügen von Funkhandsendern	4
5 - Betriebsdiagnose	4
6 - Wartung	5
6.1 Austausch der Batterie des Funkhandsenders	5
6.2 Austausch der Batterie des Sicherheitsleistensenders	5
6.3 Austausch der Glühbirne der integrierten Beleuchtung	5
6.4 Überprüfung der Funktionstüchtigkeit der Hinderniserkennung	5
6.5 Prüfung der Sicherheitsvorrichtungen (Lichtschanke)	5
7 - Technische Daten	5

1 - ALLGEMEINES

Wir bedanken uns für das Vertrauen, das Sie uns mit dem Kauf einer SOMFY Anlage entgegenbringen. Diese Anlage wurde von Somfy gemäß einer Qualitätsorganisation nach Norm ISO 9001 konzipiert und hergestellt.

Wir bemühen uns ständig um die Weiterentwicklung und Verbesserung unserer Modelle und behalten uns deshalb sämtliche Änderungen vor, die wir für sinnvoll halten.

1.1 Tätigkeitsbereich von Somfy

Somfy entwickelt, produziert und vertreibt automatische Öffnungs- und Schließmechanismen für den Privatbereich. Alarmzentralen, Automatisierungen für Markisen, Fensterläden, Garagen und Tore: Alle Somfy Produkte erfüllen Ihre Erwartungen an Sicherheit, Komfort und Zeitgewinn im Alltag.

Somfy ist ständig um die Qualitätsverbesserung seiner Produkte bemüht. Somfy verdankt seinen Ruf der Zuverlässigkeit seiner Produkte, die für Innovation und weltweites technologisches Know-how stehen.

1.2 Support

Das Credo von Somfy: Sie gut kennen, Ihnen zuhören und Ihre Wünsche erfüllen.

Für Auskünfte über Auswahl, Kauf und Installation von Somfy Systemen fragen Sie Ihren Somfy Monteur oder setzen sich direkt mit einem Somfy Berater in Verbindung, der Ihnen gerne weiterhilft.

www.somfy.com

2 - SICHERHEITSHINWEISE

2.1 Verwendete Symbole



Dieses Symbol weist auf eine Gefahr hin, deren verschiedene Gefährdungsgrade nachstehend beschrieben sind.



GEFAHR

Weist auf eine Gefahr hin, die sofort zu schweren bis tödlichen Verletzungen führt



WARNUNG

Weist auf eine Gefahr hin, die zu schweren bis tödlichen Verletzungen führen kann



VORSICHT

Weist auf eine Gefahr hin, die zu leichten bis mittelschweren Verletzungen führen kann

ACHTUNG

Weist auf eine Gefahr hin, die das Produkt beschädigen oder zerstören kann

2.2 Allgemeines



GEFAHR

Der Antrieb muss von einem qualifizierten Monteur für Gebäudeautomation gemäß den im Land der Inbetriebnahme geltenden Vorschriften installiert und eingestellt werden.

Die Nichtbeachtung dieser Anweisungen kann zu schweren Verletzungen wie zum Beispiel Quetschungen durch das Tor führen.

Dem Benutzer ist jegliche Änderung untersagt.

Dieses Produkt ist ein Empfänger für vertikal öffnende Garagenrolltore für den Hausgebrauch. Um die Anforderungen der Norm EN 60335-2-95 zu erfüllen, muss dieses Produkt mit einem Somfy-Motor des Typs RDO CSI und einer Somfy-Sicherheitsleiste kombiniert werden. Die Kombination dieser drei Elemente wird im Folgenden als Antrieb bezeichnet.

Zweck dieser Anleitung ist es, die Anforderungen der genannten Norm zu erfüllen und somit die Sicherheit von Sachen und Personen zu gewährleisten.



WARNUNG

Jede nicht bestimmungsgemäße Verwendung des Produkts (siehe Installationsanleitung) ist untersagt. Ein Verstoß gegen diese sowie alle anderen Anweisungen in dieser Anleitungen führt zum Ausschluss der Haftung durch Somfy.

! WARNUNG

Jegliche Verwendung dieses Produkts an einem anderen als dem Originalgaragentor ist untersagt.

Der nachträgliche Einbau jeglichen nicht von Somfy empfohlenen Zubehörs oder sonstiger Komponenten ist untersagt. Die Nichtbeachtung dieser Anweisungen kann zu schweren Verletzungen wie zum Beispiel Quetschungen durch das Tor führen.

Wenn bei der Benutzung dieses Antriebs Fragen auftauchen und für alle weiterführenden Informationen steht die Internetseite www.somfy.com zur Verfügung. Diese Anleitung kann im Falle von Änderungen der Normen oder des Antriebs jederzeit geändert werden.

! WARNUNG

Warnhinweis - Wichtige Sicherheitshinweise

Für die Gewährleistung der Sicherheit von Personen ist es wichtig, dass diese Hinweise befolgt werden, da es bei unsachgemäßer Benutzung zu schweren Verletzungen kommen kann. Bewahren Sie diese Sicherheitshinweise gut auf.

Somfy kann nicht für Schäden haftbar gemacht werden, die auf die Nichtbefolgung der Hinweise in dieser Anleitung zurückzuführen sind.

! WARNUNG

Um die Sicherheit der Benutzer zu gewährleisten, sind die Tasten zur Einstellung der Parameter gesperrt. Jegliche Entsperrung oder Änderung der Einstellparameter muss durch eine fachlich qualifizierte Person für Antriebe und Gebäudeautomation durchgeführt werden.

Jegliche von diesen Anweisungen abweichende Änderung stellt eine Gefahr für die Sicherheit von Personen und Gütern dar.

2.3 Sicherheitshinweise bei der Benutzung**! WARNUNG**

WARNHINWEIS: Automatiktür – Das Tor kann sich plötzlich in Bewegung setzen, halten Sie deshalb den Bewegungsbereich des Tors immer frei.

Dieser Antrieb ist zur Verwendung durch Kinder ab dem Alter von 8 Jahren und durch Personen mit eingeschränkten körperlichen, sensorischen und geistigen Fähigkeiten sowie durch Personen ohne Erfahrung oder Kenntnisse geeignet, wenn diese entsprechend beaufsichtigt oder in die sichere Anwendung des Antriebs eingewiesen werden und wenn alle etwaigen Gefahren berücksichtigt worden sind.

Die Reinigung und Wartung durch den Benutzer darf nicht von Kindern durchgeführt werden.

Der Schalldruckpegel des Antriebs beträgt maximal 70 dB(A). Hierbei sind Geräusche nicht berücksichtigt, die von der Struktur ausgehen, an der der Antrieb angebracht ist.

! WARNUNG

Alle Benutzer müssen unbedingt von der Person, die den Antrieb installiert hat, über die Verwendung des Antriebs gemäß den Vorgaben in dieser Anleitung informiert werden. Es ist unbedingt sicherzustellen, dass nicht entsprechend informierte Personen das Tor nicht in Bewegung setzen können.

Der Benutzer muss das Tor bei jeder Bewegung im Auge behalten und alle Personen fernhalten, bis das Tor vollständig geöffnet oder geschlossen ist.

Behindern Sie die Torbewegung nicht absichtlich.

Lassen Sie keine Kinder mit den Bedieneinrichtungen des Tors spielen. Halten Sie Funkhandsender außer der Reichweite von Kindern.

! WARNUNG

Wenn das Tor aufgrund des Ausfalls einer Sicherheitsvorrichtung durch anhaltenden Tastendruck betrieben werden muss, darf die Steuerung nur betrieben werden, wenn der Anwender direkte Sicht auf das Tor hat.

Bei einer Fehlfunktion die Netzstromversorgung unterbrechen.

Wenden Sie sich unverzüglich an einen Fachmann für Antriebe und Gebäudeautomation.

! GEFAHR

Der Antrieb muss während der Reinigung, Wartung und beim Austausch von Bauteilen von der Stromversorgung getrennt sein.

Achten Sie darauf, dass keine natürlichen Hindernisse (Äste, Steine, hohes Gras etc.) die Bewegung des Tors behindern können.

Wenn die Anlage mit Fotozellen und/oder einer gelben Signalleuchte ausgestattet ist, reinigen Sie die Fotozellen und die Signalleuchte regelmäßig.

Lassen Sie den Antrieb einmal jährlich von einem Fachmann für Antriebe und Gebäudeautomation kontrollieren.

! WARNUNG

Prüfen Sie einmal pro Monat:

- Dass die Kabel und Kabelklemmen keine Anzeichen von Verschleiß, Beschädigung aufweisen;
- Dass der Antrieb die Richtung wechselt, wenn das Tor auf ein 50 mm hohes Objekt trifft, das auf dem Boden liegt.

Ist dies nicht der Fall, wenden Sie sich bitte an eine Fachkraft für Gebäudeautomatisierung.

! WARNUNG

Verwenden Sie den Antrieb nicht, wenn eine Reparatur oder eine Einstellung erforderlich ist, da es bei einem Montagefehler zu Verletzungen kommen kann.

**GEFAHR**

Ist eines der Stromversorgungskabel beschädigt, muss es zur Vermeidung jeglicher Gefahr vom Monteur, dessen Kundendienst oder von einer Person mit vergleichbarer Qualifikation ausgetauscht werden.

2.4 Sicherheitshinweise zu Batterien**GEFAHR**

Halten Sie Batterien/Knopfbatterien/Akkus außerhalb der Reichweite von Kindern. Bewahren Sie diese an einem Ort außerhalb der Reichweite von Kindern auf. Sie können sonst von Kindern oder Haustieren verschluckt werden. Lebensgefahr! Sollte es dennoch zu einem Verschlucken kommen, wenden Sie sich unverzüglich an einen Arzt oder gehen Sie in die Notaufnahme des Krankenhauses. Achten Sie darauf, Batterien nicht kurzzuschließen, in ein Feuer zu werfen oder neu aufzuladen. Hierbei besteht Explosionsgefahr.

2.5 Recycling und Entsorgung

Wenn eine Batterie installiert ist, muss diese vor Entsorgung des Antriebs ausgebaut werden.



Gebrauchte Batterien der Funkhandsender oder eventuell im Antrieb installierte Batterien dürfen nicht mit dem Hausmüll entsorgt werden. Geben Sie diese bei einer Recycling-Sammelstelle ab.



Entsorgen Sie Ihren alten Antrieb nicht mit dem Hausmüll. Lassen Sie den Antrieb vom Lieferanten zurücknehmen oder nutzen Sie die von der Kommune bereitgestellten Möglichkeiten der Mülltrennung.

3 - PRODUKTBESCHREIBUNG

Der ROLLIXO-Empfänger ist darauf ausgelegt – in Verbindung mit einem Somfy-Motor des Typs RDO CSI und einer Somfy-Sicherheitsleiste – zur Motorisierung von vertikal öffnenden Garagenrolltoren eingesetzt zu werden.

4 - BETRIEBSMODI UND BEDIENUNG**4.1 Normalbetrieb****> Betrieb mit einem Funkhandsender mit 2 oder 4 Tasten**

Drücken Sie die programmierte Taste, um das Tor zu steuern.

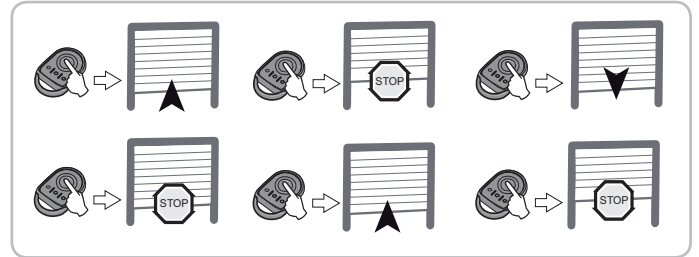
**> Betrieb der Hindernisfunktion**

Bei Erkennung eines Hindernisses während des Schließens wird das Tor angehalten und wieder teilweise geöffnet.

Die Kontrollleuchte  am Empfänger blinkt schnell, um anzuzeigen, dass das Tor auf ein Hindernis gestoßen ist.

Um wieder zum normalen Betriebsmodus zurückzukehren, muss ein Befehl gesendet werden.

> Betrieb der integrierten Beleuchtung

Die Beleuchtung funktioniert bei jeder Inbetriebnahme des Antriebs. Sie erlischt automatisch 2 Minuten nach Ende der Torbewegung.

4.2 Sonderfunktionen

Je nach installierten Peripheriegeräten und Betriebsoptionen, die von Ihrem Monteur programmiert wurden, kann das System über die folgenden besonderen Betriebsmodi verfügen:

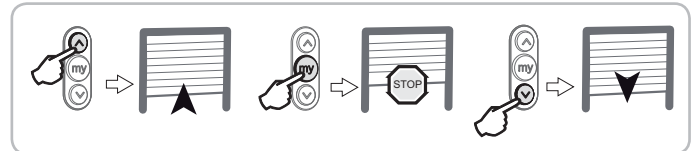
> Funktionsweise mit einem Funkhandsender mit 3 Tasten**> Betrieb mit einer gelb blinkenden Signalleuchte**

Die gelbe Signalleuchte blinkt, sobald der Antrieb aktiviert wird, mit oder ohne Vorwarnzeit von 2 Sekunden - je nach gewählter Voreinstellung. Sie beendet das Blinken, wenn das Tor zum Stillstand gekommen ist.

> Betrieb mit Lichtschranke

Ein Hindernis, das die Lichtschranke unterbricht, verhindert das Schließen des Tors. Wenn während des Torschließens ein Hindernis erkannt wird, hält das Tor an und öffnet sich wieder komplett.

Die Kontrollleuchte   des Empfängers blinkt schnell, bis das Hindernis beseitigt ist.

> Betrieb mit Alarm

Der Alarm ertönt 2 Minuten lang, wenn versucht wird, das Tor von Hand zu öffnen. Solange der Alarm ertönt, ist keine Torbewegung möglich.

Drücken Sie, während der Alarm ertönt, auf eine Taste eines eingelernten Funksenders, um den Alarm auszuschalten. Der Alarm kann nur mit einem eingelernten Funkhandsender ausgeschaltet werden.

> Betrieb im automatischen Schließmodus

Das Tor wird nach einer bei der Installation programmierten Verzögerung automatisch geschlossen.



Wird während der Verzögerung ein neuer Befehl eingegeben, wird die automatische Schließung aufgehoben und das Tor bleibt geöffnet.
Der nächste Befehl führt zum Schließen des Tors.

4.3 Hinzufügen von Funkhandsendern

! Dieser Vorgang muss in der Nähe des Empfängers durchgeführt werden.

Bei diesem Vorgang wird Ihrer Installation ein zusätzlicher Funkhandsender eingelesen, indem ein bereits in der Installation verwendeter Funkhandsender kopiert wird.

Funkhandsender „A“ = bereits eingelernter Quell-Funkhandsender
Funkhandsender „B“ = einzulernender Ziel-Funkhandsender

> Funkhandsender mit 2 oder 4 Tasten

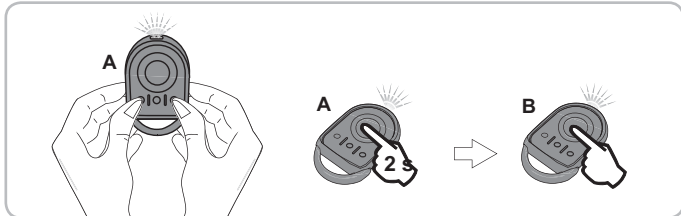

- Drücken Sie solange gleichzeitig solange auf die beiden Tasten außen links und rechts des bereits eingelernten Funkhandsenders A, bis die LED rot blinkt.
- Drücken Sie 2 Sekunden lang auf die Taste des Funkhandsenders A, der das Rolltor Ihrer Garage steuert.
- Drücken Sie die Taste des neuen Funkhandsenders B, der das Rolltor Ihrer Garage steuern soll.

> Funkhandsender mit 3 Tasten

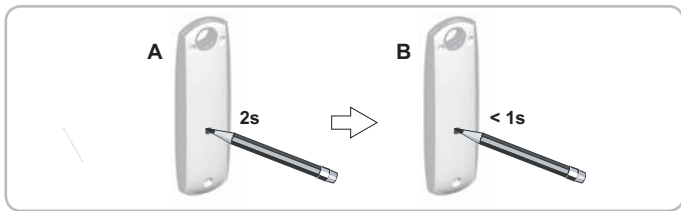

5 - BETRIEBSDIAGNOSE

Die Kontrollleuchten auf der Frontplatte des Rollixo-Empfängers informieren über den Zustand der Anlage.

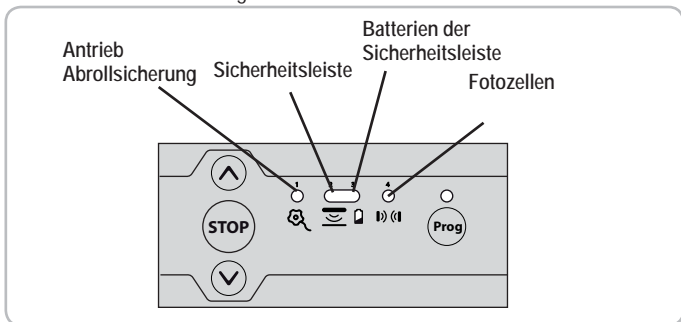

Zustand Kontrollleuchten	Bedeutung
○ Aus	Installation betriebsbereit
☀ Blinkt schnell	Erkennung / Aktivierung im Gange
☀ Leuchtet ununterbrochen	Störung/Ausfall in der Installation

		Zustand Kontrollleuchten				
						Prog
Antrieb	Diagnose	☀	○	○	○	○
	Folge	Überhitzungsschutz des Antriebs aktiviert				
	Maßnahmen	Keine Bewegung möglich 10 Minuten warten.				

Zustand Kontrollleuchten

						Prog
		○	☀	○	○	☀
Diagnose	Funkstörung am Sender der Sicherheitsleiste					
Folge	Öffnen und Anhalten möglich Schließung durch anhaltenden Tastendruck bei direkter Sicht auf das Tor					
Maßnahmen	Wenn im Umfeld ein starker Funksender vorhanden ist (Infrarot-Detektor, Fernsehsender usw.) der auf derselben Frequenz sendet, wartet der Empfänger, bis das Sendersignal endet, bevor er das Tor wieder ansteuert.					
		○	☀	☀	○	○
Funk-Sicherheitsleiste	Diagnose	Anzeige niedriger Batterieladestand des Sicherheitsleistensenders.				
Folge	Öffnen möglich Schließung durch anhaltenden Tastendruck bei direkter Sicht auf das Tor					
Maßnahmen	Wenn die Störung andauert, die Batterien des Sicherheitsleistensenders austauschen.					
		○	☀	○	○	○
Diagnose	Erkennung eines Hindernisses					
Folge	Das Hindernis wird durch eine Teilöffnung entklemmt.					
Maßnahmen	Prüfen Sie, ob ein Hindernis vorhanden ist, das von der Sicherheitsleiste erkannt wird.					
		○	○	○	☀	○
Diagnose	Störung Lichtschranke:					
Folge	Öffnen möglich Schließung durch anhaltenden Tastendruck bei direkter Sicht auf das Tor					
Maßnahmen	Sicherstellen, dass kein Hindernis den Lichtstrahl der Fotozellen unterbricht					
		○	○	○	☀	○
Diagnose	Erkennung eines Hindernisses					
Folge	Das Hindernis wird durch eine automatische vollständige Öffnung entklemmt.					
Maßnahmen	Sicherstellen, dass kein Hindernis den Lichtstrahl der Fotozellen unterbricht.					

Wenn die Störung an Ihrer Anlage weiter besteht, sollten Sie sich an Ihren Monteur wenden.

6 - WARTUNG

6.1 Austausch der Batterie des Funkhandsenders

> Keytis

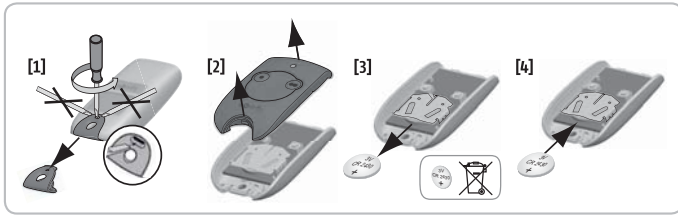

> Keygo

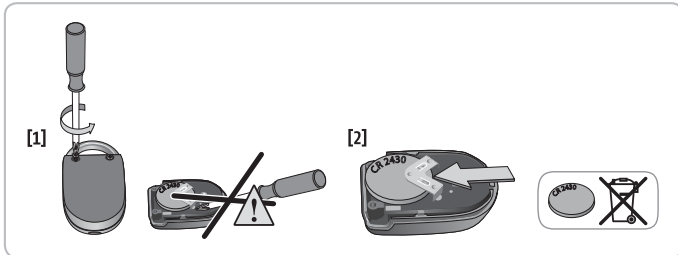

6.2 Austausch der Batterie des Sicherheitsleistersenders

! WARNUNG

Verwenden Sie ausschließlich Lithiumbatterien des Typs AA 3V6 (Somfy-Best.-Nr. 1782078). Alkali-Batterien des Typs AA 1V5 sind nicht kompatibel.

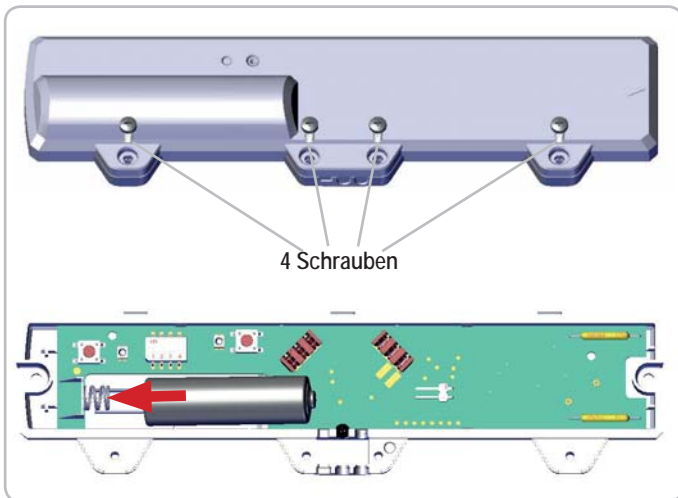

6.3 Austausch der Glühbirne der integrierten Beleuchtung

- [1]. Entfernen Sie die integrierte Leuchtenabdeckung.
- [2]. Tauschen Sie die LED-Leuchte vom Typ E14 - max. 1,4 W - 230 V aus.

! WARNUNG

Verwenden Sie unbedingt eine LED-Leuchte des gleichen Typs wie die mitgelieferte (E14 - 1,4 W - 230 V). Bei einer Verwendung von anderen Leuchten besteht die Gefahr einer sehr gefährlichen Überhitzung.

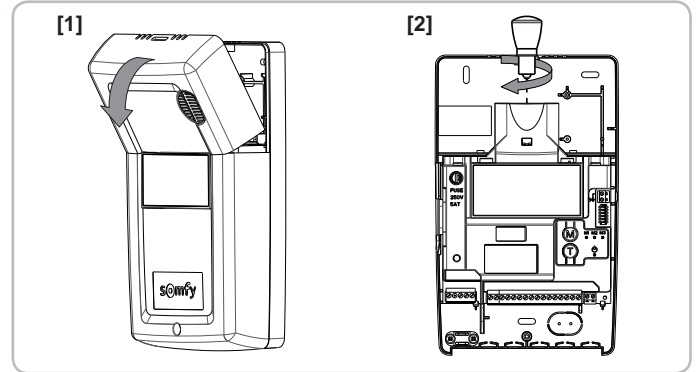

6.4 Überprüfung der Funktionstüchtigkeit der Hinderniserkennung

Prüfen Sie einmal pro Monat, dass das Tor zurückfährt, wenn es auf ein Hindernis am Boden stößt, das mindestens 50 mm hoch ist.

6.5 Prüfung der Sicherheitsvorrichtungen (Lichtschranke)

Alle 6 Monate auf einwandfreie Funktion prüfen (siehe Seite 3).

7 - TECHNISCHE DATEN

ALLGEMEINE TECHNISCHE DATEN

Spannungsversorgung	230 V - 50-60 Hz
Betriebsbedingungen	- 20 °C / + 60 °C - IP 20
Funkfrequenz SOMFY))) 433,42 MHz < 10 mW
Anzahl der programmierbaren Funksender	32

Versione tradotta del manuale

INDICE

1 - Informazioni generali	1
1.1 L'universo Somfy?	1
1.2 Assistenza	1
2 - Istruzioni per la sicurezza	1
2.1 Presentazione dei simboli	1
2.2 Informazioni generali	1
2.3 Istruzioni di sicurezza relative all'utilizzo	2
2.4 A proposito delle batterie	3
2.5 Riciclaggio e smaltimento	3
3 - Descrizione del prodotto	3
4 - Funzionamento e utilizzo	3
4.1 Funzionamento normale	3
4.2 Funzionamenti particolari	3
4.3 Aggiunta dei telecomandi	4
5 - Diagnosi di funzionamento	4
6 - Manutenzione	5
6.1 Sostituire la pila del telecomando	5
6.2 Sostituire la batteria del trasmettitore costa di sicurezza	5
6.3 Sostituire la lampadina dell'illuminazione integrata	5
6.4 Verificare il funzionamento del rilevamento di ostacolo	5
6.5 Verifica dei dispositivi di sicurezza (fotocellule)	5
7 - Caratteristiche tecniche	5

1 - INFORMAZIONI GENERALI

Vi ringraziamo per aver scelto un impianto SOMFY. Questa apparecchiatura è stata progettata e fabbricata da Somfy secondo standard di qualità conformi alla norma ISO 9001.

Ci riserviamo il diritto di modificare in qualsiasi momento i nostri modelli, a nostra discrezione, allo scopo di migliorarli ed adattarli alle evoluzioni tecnologiche.

1.1 L'universo Somfy?

Somfy sviluppa, produce e commercializza automatismi per le aperture e le chiusure domestiche. Centraline di allarme, automatismi per tapparelle, persiane, garage e cancelli, tutti i prodotti Somfy soddisfano le vostre esigenze quotidiane in termini di sicurezza, comfort e risparmio di tempo.

Presso Somfy, la ricerca della qualità è un processo di miglioramento continuo. È sull'affidabilità dei suoi prodotti che Somfy ha costruito la sua reputazione, sinonimo di innovazione e di tecnologia avanzata in tutto il mondo.

1.2 Assistenza





Conoscere i nostri clienti, ascoltarli, rispondere alle loro esigenze, questo è l'approccio di Somfy.

Per qualsiasi informazione relativa alla scelta, l'acquisto o l'installazione di sistemi Somfy, potete rivolgervi al vostro installatore Somfy o contattare direttamente un consulente Somfy che vi guiderà nella vostra procedura.

www.somfy.com

2 - ISTRUZIONI PER LA SICUREZZA

2.1 Presentazione dei simboli

	Questo simbolo segnala un pericolo i cui diversi gradi sono descritti di seguito.
	PERICOLO
	Segnala un pericolo che causa immediatamente il decesso o gravi lesioni corporali
	AVVERTENZA
	Segnala un pericolo che può causare il decesso o gravi lesioni corporali
	PRECAUZIONE
	Segnala un pericolo che può causare lesioni corporali lievi o mediamente gravi
	ATTENZIONE
	Segnala un pericolo che può danneggiare o distruggere il prodotto

2.2 Informazioni generali

	PERICOLO
	La motorizzazione deve essere installata e regolata da un tecnico specializzato nel settore della motorizzazione e dell'automazione domestica, secondo quanto disposto dalle norme applicabili nel paese in cui detta motorizzazione viene implementata. Il mancato rispetto di queste istruzioni potrebbe causare gravi lesioni alle persone, che potrebbero ad esempio essere schiacciate dalla porta. L'utilizzatore non è autorizzato ad apportare modifiche di alcun genere.

Il presente prodotto è un ricevitore per porte di garage avvolgibili ad apertura verticale per uso residenziale. Per essere conforme alla norma EN 60335-2-95, il prodotto deve essere tassativamente installato con un motore Somfy RDO CSI e una soluzione costa di sicurezza Somfy. L'insieme viene indicato col nome di motorizzazione.

Le presenti istruzioni hanno in particolare l'obiettivo di soddisfare i requisiti della suddetta norma e di garantire in tal modo la sicurezza dei beni e delle persone.

	AVVERTENZA
	Qualsiasi utilizzo di questo prodotto al di fuori dell'ambito di applicazione (vedere manuale di installazione) è vietato. L'eventuale utilizzo abusivo del prodotto, al pari del mancato rispetto delle istruzioni riportate nel presente manuale, implica la decadenza della garanzia di Somfy, che declina inoltre ogni responsabilità in caso di danni e/o lesioni.

**AVVERTENZA**

È vietato l'utilizzo di questo prodotto su una porta di garage che non sia quella di origine.

È vietata l'aggiunta di accessori o componenti non approvati da Somfy. Il mancato rispetto di queste istruzioni potrebbe causare gravi lesioni alle persone, che potrebbero ad esempio essere schiacciate dalla porta.

Per eventuali dubbi associati all'installazione della motorizzazione o per maggiori informazioni, visitare il sito www.somfy.com.

Queste istruzioni sono soggette a eventuali modifiche, laddove subentrino variazioni delle normative o della motorizzazione.

**AVVERTENZA**

Avvertenza - Istruzioni importanti per la sicurezza

Per tutelare la sicurezza delle persone, è fondamentale seguire tutte le istruzioni, poiché un'installazione impropria può causare lesioni gravi. Conservare queste istruzioni.

Somfy non può essere ritenuta responsabile dei danni risultanti dal mancato rispetto delle istruzioni contenute nel presente manuale.

**AVVERTENZA**

La tastiera di regolazione dei parametri è bloccata per garantire la sicurezza degli utilizzatori. Lo sblocco e le eventuali modifiche delle regolazioni dei parametri devono essere eseguiti da un tecnico specializzato nel settore della motorizzazione e dell'automazione domestica.

Le modifiche che non rispettano queste istruzioni mettono in pericolo la sicurezza delle cose e delle persone.

2.3 Istruzioni di sicurezza relative all'utilizzo**AVVERTENZA**

AVVERTENZA: Porta automatica – La porta può funzionare all'improvviso, pertanto non lasciare nulla nella traiettoria della porta.

Questa motorizzazione può essere utilizzata dai bambini a partire dagli 8 anni di età e da persone con capacità fisiche, sensoriali o mentali ridotte ovvero inesperte o prive delle necessarie competenze, purché adeguatamente sorvegliate ovvero se sono state loro impartite le istruzioni per l'utilizzo sicuro della motorizzazione nella piena consapevolezza dei relativi rischi.

La pulizia e la manutenzione che devono essere svolte dall'utilizzatore non devono essere effettuate da bambini.

Il livello di pressione acustica della motorizzazione è pari o inferiore a 70 dB(A). Il livello di rumorosità della struttura, a cui la motorizzazione sarà collegata, non viene considerato.

**AVVERTENZA**

Gli utenti potenziali devono essere tassativamente istruiti dall'installatore all'uso della motorizzazione, applicando tutte le raccomandazioni contenute nel manuale. È obbligatorio assicurarsi che nessuna persona non addestrata possa mettere in movimento il portone.

L'utente deve sorvegliare il portone durante tutti i movimenti e mantenere le persone a distanza fino a quando il portone non è completamente aperto o chiuso.

Non inibire volontariamente il movimento della porta.

Non lasciare che i bambini giochino con i comandi della porta. Tenere i dispositivi di comando fuori della portata dei bambini.

**AVVERTENZA**

In caso di funzionamento mediante pressione mantenuta in seguito a un guasto di un dispositivo di sicurezza, il comando deve essere eseguito tassativamente in vista della porta.

In caso di funzionamento improprio, spegnere l'alimentatore di rete.

Contattare immediatamente un installatore professionista della motorizzazione e dell'automazione domestica.

**PERICOLO**

La motorizzazione deve essere scollegata da qualunque fonte di alimentazione durante le operazioni di pulizia, gli interventi di manutenzione e la sostituzione dei componenti.

Fare in modo che eventuali ostacoli naturali (rami, pietre, erba alta, ecc.) siano d'intralcio al movimento del portone.

Se l'impianto è dotato di fotocellule e/o di un lampeggiante arancione, pulire regolarmente le ottiche delle fotocellule e il lampeggiante arancione.

Far controllare la motorizzazione ogni anno da un installatore, professionista della motorizzazione e dell'automazione domestica.

**AVVERTENZA**

Verificare ogni mese:

- che i cavi e i fissaggi non presentino segni di usura, di deterioramento,
- che la motorizzazione cambi direzione quando la porta incontra un oggetto alto 50 mm situato a terra.

In caso contrario, contattare un installatore, professionista della motorizzazione e dell'automazione domestica.

**AVVERTENZA**

Non utilizzare la motorizzazione qualora si renda opportuno ripararla o regolarla, poiché un eventuale componente difettoso dell'installazione potrebbe causare lesioni fisiche più o meno gravi.

! PERICOLO

Se uno dei cavi di alimentazione è danneggiato deve essere sostituito dall'installatore, dal suo servizio post-vendita o da persone aventi qualifica simile, al fine di evitare eventuali pericoli.

2.4 A proposito delle batterie

! PERICOLO

Tenere batterie/batterie a pastiglia/accumulatori fuori dalla portata dei bambini. Conservarli in un luogo inaccessibile ai bambini. Rischio di ingestione da parte di bambini o animali domestici. Pericolo di morte! Se tale evento dovesse comunque verificarsi, consultare immediatamente un medico o recarsi in ospedale.

Le batterie non devono essere né cortocircuitate, né gettate nel fuoco, né ricaricate. Rischio di esplosione.

2.5 Riciclaggio e smaltimento

La batteria, se presente, deve essere rimossa dalla motorizzazione prima dello smaltimento.



Non gettare le pile esauste dei telecomandi o la batteria, se installata, insieme ai normali rifiuti domestici. Depositarle presso un apposito punto di raccolta per il riciclaggio.



Non gettare la motorizzazione fuori uso insieme ai normali rifiuti domestici. Restituirla al distributore o utilizzare i mezzi di raccolta differenziata previsti dal comune.

3 - DESCRIZIONE DEL PRODOTTO

Il ricevitore ROLLIXO, abbinato a un motore Somfy RDO CSI e a una soluzione costa di sicurezza Somfy, è progettato per motorizzare una porta di garage avvolgibile ad apertura verticale.

4 - FUNZIONAMENTO E UTILIZZO

4.1 Funzionamento normale

> Funzionamento con un telecomando a 2 o 4 tasti

Premere il tasto programmato per comandare la porta.

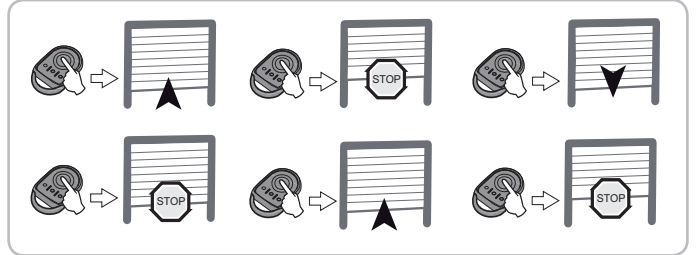

> Funzionamento del rilevamento di ostacolo

Il rilevamento di un ostacolo durante la chiusura provoca l'arresto e la riapertura parziale della porta.

La spia  del ricevitore lampeggia rapidamente, per indicare che la porta ha incontrato un ostacolo.

Per ripristinare la modalità di funzionamento normale, occorre inviare un comando.

> Funzionamento dell'illuminazione integrata

Le luci si accendono ad ogni messa in funzione della motorizzazione. Essa si spegne automaticamente trascorsi 2 minuti dalla fine del movimento della porta.

4.2 Funzionamenti particolari

In base alle periferiche installate e alle opzioni di funzionamento programmate dal vostro installatore, il sistema può presentare i seguenti funzionamenti particolari:

> Funzionamento con un telecomando a 3 tasti

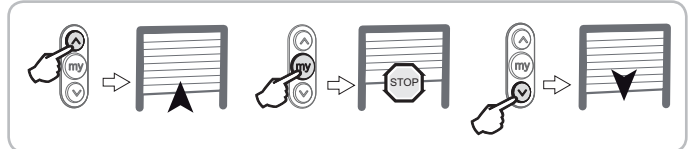

> Funzionamento con un faro arancione lampeggiante

Il faro arancione lampeggia ad ogni avviamento della motorizzazione, con o senza preavviso di 2 secondi, a seconda dell'impostazione dei parametri eseguita. Smette di lampeggiare all'arresto della porta.

> Funzionamento con fotocellule

Un ostacolo presente tra le fotocellule impedisce la chiusura della porta.

Se un ostacolo viene rilevato durante la chiusura della porta, quest'ultima si ferma, poi si riapre completamente.

La spia  del ricevitore lampeggia rapidamente, fino a quando l'ostacolo non viene rimosso.

> Funzionamento con l'allarme

Se la porta viene sollevata manualmente, l'allarme si attiva per 2 minuti. Quando suona l'allarme, non è possibile alcun movimento della porta.

Quando l'allarme suona, premere un tasto di un telecomando memorizzato nel ricevitore per disattivarlo. L'allarme può essere arrestato solo con un telecomando memorizzato.

> Funzionamento in modalità chiusura automatica

La chiusura automatica della porta si effettua dopo un intervallo di tempo programmato durante l'installazione.

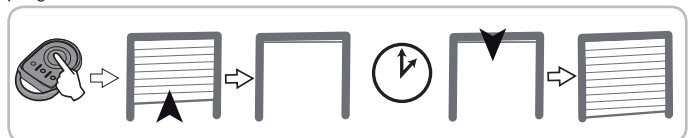

Un nuovo comando durante questo intervallo di tempo annulla la chiusura automatica e la porta resta aperta.

Il comando successivo aziona la chiusura della porta.

4.3 Aggiunta dei telecomandi

Questa operazione deve essere eseguita nelle vicinanze del ricevitore.

Questa operazione consiste nell'aggiungere un telecomando alla vostra installazione copiando un telecomando già utilizzato sulla vostra installazione.

Telecomando "A" = telecomando "di origine" già memorizzato

Telecomando "B" = telecomando "di destinazione" da aggiungere

> Telecomandi a 2 o 4 tasti

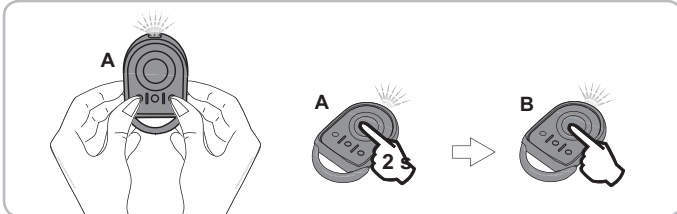

- [1]. Premere simultaneamente i tasti esterno destro e esterno sinistro del telecomando A già memorizzato fino al lampeggiamento della spia rossa.
- [2]. Premere per 2 secondi il tasto del telecomando A che controlla la vostra porta di garage avvolgibile.
- [3]. Premere il tasto del nuovo telecomando B che controllerà la vostra porta di garage avvolgibile.

> Trasmettitore a 3 tasti

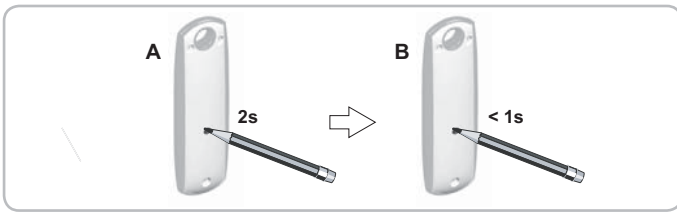

5 - DIAGNOSI DI FUNZIONAMENTO

Le spie sulla parte anteriore del ricevitore Rollixo indicano lo stato dell'impianto.

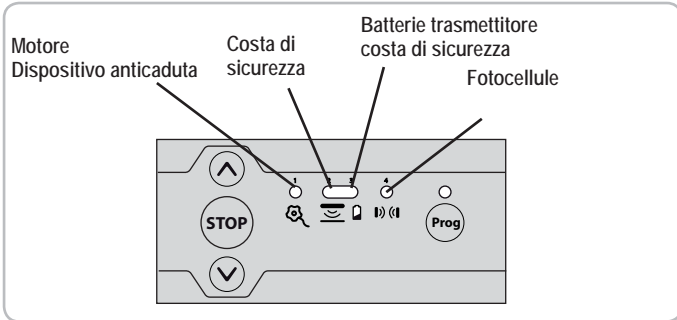

Stato spia	Significato	
<input type="radio"/>	Spenta	Installazione funzionale
	Lampeggiamento rapido	Rilevamento/attivazione in corso
	Accesa fissa	Anomalia/malfunzionamento sull'installazione

		Stato spie
		Prog
Motore	Diagnosi	
	Conseguenze	<input type="radio"/> <input type="radio"/> <input type="radio"/> <input type="radio"/>
	Azioni	Protezione termica del motore attivata Nessun movimento possibile Attendere circa 10 minuti.

		Stato spie
		Prog
Costa di sicurezza radio	Diagnosi	<input type="radio"/> <input type="radio"/> <input type="radio"/>
	Conseguenze	<input type="radio"/> <input type="radio"/> <input type="radio"/>
	Azioni	Indicazione pila in esaurimento del trasmettitore costo di sicurezza. Apertura ok Chiusura mediante pressione mantenuta in vista della porta Se l'anomalia permane, sostituire le batterie del trasmettitore costo di sicurezza.
Cellule fotoelettriche	Diagnosi	<input type="radio"/> <input type="radio"/> <input type="radio"/> <input type="radio"/>
	Conseguenze	<input type="radio"/> <input type="radio"/> <input type="radio"/> <input type="radio"/> <input type="radio"/>
	Azioni	Rilevamento di ostacolo Rimozione dell'ostacolo mediante apertura parziale automatica Verificare che nessun ostacolo provochi l'attivazione della costa di sicurezza. Fotocellule difettose Apertura ok Chiusura mediante pressione mantenuta in vista della porta Verificare che nessun ostacolo interrompa il fascio delle fotocellule
Motore	Diagnosi	<input type="radio"/> <input type="radio"/> <input type="radio"/> <input type="radio"/> <input type="radio"/>
	Conseguenze	<input type="radio"/> <input type="radio"/> <input type="radio"/> <input type="radio"/> <input type="radio"/>
	Azioni	Rilevamento di ostacolo Rimozione dell'ostacolo mediante apertura totale automatica Verificare che nessun ostacolo interrompa il fascio delle fotocellule.

Nel caso in cui un'anomalia persista sull'impianto, si prega di contattare il vostro installatore.

6 - MANUTENZIONE

6.1 Sostituire la pila del telecomando

> Keytis

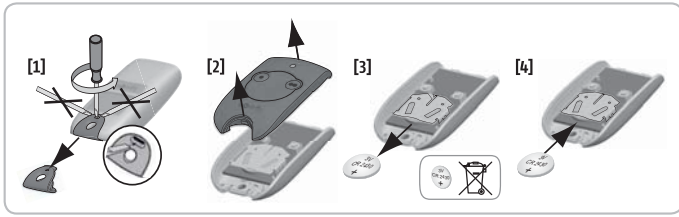

> Keygo

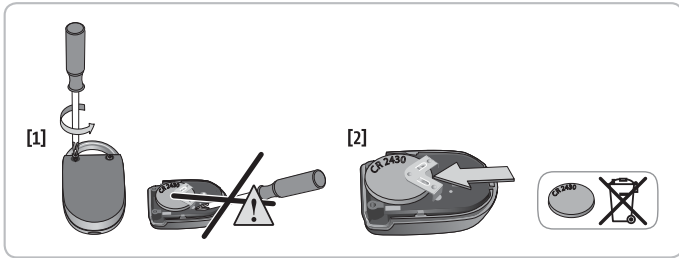

6.2 Sostituire la batteria del trasmettitore costa di sicurezza

AVVERTENZA

Utilizzare esclusivamente una pila al litio AA 3V6 (Codice Somfy 1782078).
Le batterie Alcaline AA 1V5 non sono compatibili.

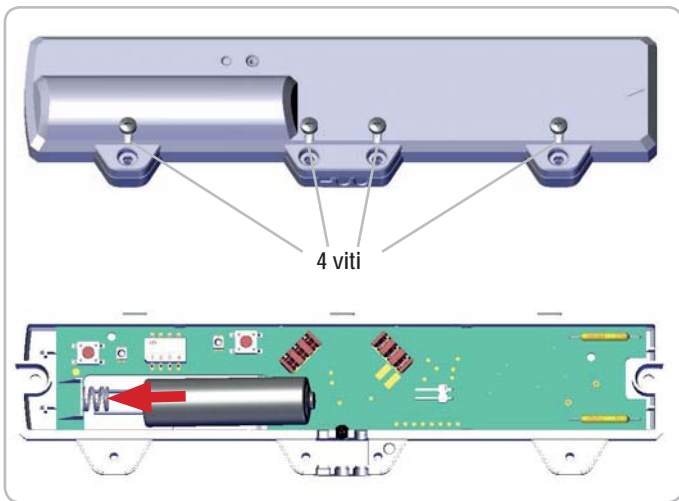

6.3 Sostituire la lampadina dell'illuminazione integrata

- [1]. Rimuovere il bulbo dell'illuminazione integrata.
- [2]. Sostituire la lampadina di tipo E14 - 1,4W max. - 230V.

AVVERTENZA

Utilizzare tassativamente una lampadina a led dello stesso tipo di quella fornita (E14 - 1,4W max. - 230V). Una lampadina di un altro tipo può provocare un pericoloso surriscaldamento.

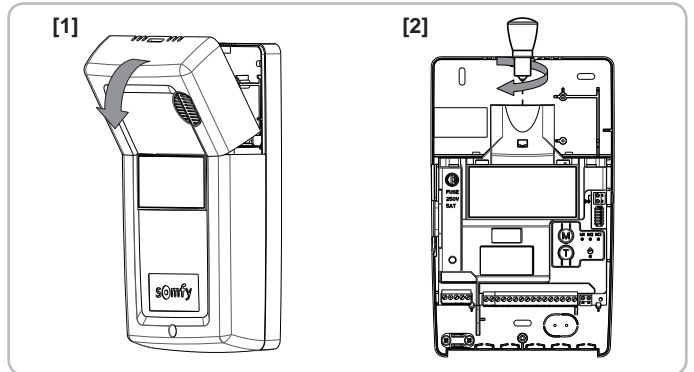

6.4 Verificare il funzionamento del rilevamento di ostacolo

Verificare mensilmente che la porta inverta il movimento qualora incontri un ostacolo di almeno 50 mm di altezza, da terra.

6.5 Verifica dei dispositivi di sicurezza (fotocellule)

Verificare il corretto funzionamento ogni 6 mesi (vedere pagina 3).

7 - CARATTERISTICHE TECNICHE

CARATTERISTICHE GENERALI

Alimentazione di rete	230 V - 50-60 Hz
Condizioni climatiche di utilizzo	- 20 ° C / + 60 ° C - IP 20
Frequenza radio Somfy))) 433,42 MHz < 10 mW
Numero di telecomandi memorizzabili	32

Vertaling van de handleiding

INHOUD

1 - Algemeen	1
1.1 De wereld van Somfy	1
1.2 Assistentie	1
2 - Veiligheidsvoorschriften	1
2.1 Verklaring van de symbolen	1
2.2 Algemeen	1
2.3 Veiligheidsvoorschriften met betrekking tot het gebruik	2
2.4 Over de batterijen	3
2.5 Recycling en afvalverwerking	3
3 - Productbeschrijving	3
4 - Werking en gebruik	3
4.1 Normale werking	3
4.2 Bijzondere functies	3
4.3 Toevoegen van zenders	4
5 - Diagnose van de werking	4
6 - Onderhoud	5
6.1 Vervangen van de batterij van de afstandsbediening	5
6.2 Vervangen van de batterij van de contactstripzender	5
6.3 Vervangen van de lamp van de ingebouwde verlichting	5
6.4 Controleren van de werking van de obstakeldetectie	5
6.5 Controle van de veiligheidssystemen (cellen)	5
7 - Technische gegevens	5

1 - ALGEMEEN

Hartelijk dank dat u voor een systeem van Somfy hebt gekozen. Somfy heeft dit apparaat ontworpen en gefabriceerd in overeenstemming met de kwaliteitseisen van de norm ISO 9001.

In ons streven naar het voortdurend ontwikkelen en verbeteren van onze modellen, behouden wij ons te allen tijde het recht voor deze te wijzigen als wij dat noodzakelijk achten.

1.1 De wereld van Somfy

Somfy ontwikkelt, produceert en verkoopt apparaten voor het automatisch openen en sluiten van de woning. Alarmcentrales, automatische regelingen voor zonweringen, luiken, garages en hekken: al deze producten van Somfy beantwoorden aan uw verwachtingen op de gebieden van de veiligheid, het comfort en het dagelijkse gebruiksgemak.

Bij Somfy is het streven naar kwaliteit een proces van permanente verbetering. De reputatie van Somfy is gebaseerd op de betrouwbaarheid van de producten, en is daardoor in de gehele wereld synoniem met innovatie en technologisch vernuft.

1.2 Assistentie

Weten wie u bent, goed naar u luisteren, reageren op uw wensen, zo werkt Somfy.

Voor alle informatie over het kiezen, kopen of installeren van systemen van Somfy, kunt u terecht bij uw Somfy installateur of rechtstreeks contact opnemen met een Somfy adviseur die voor u klaar staat om u begeleiden.

www.somfy.com

2 - VEILIGHEIDSVOORSCHRIFTEN

2.1 Verklaring van de symbolen



Dit symbool signaleert een gevaar waarvan de ernst hieronder beschreven worden.



GEVAAR

Signaleert een gevaar van direct dodelijk of ernstig letsel



WAARSCHUWING

Signaleert een gevaar dat dodelijk of ernstig letsel kan veroorzaken



VOORZICHTIG

Signaleert een gevaar dat licht of middelmatig letsel kan veroorzaken

LET OP

Signaleert een gevaar dat het product kan beschadigen of vernietigen

2.2 Algemeen



GEVAAR

De motorisatie moet geïnstalleerd en ingesteld worden door een erkende installateur van automatiseringssystemen in woningen, in overeenstemming met de reglementering van het land waarin de motorisatie gebruikt wordt.

Het niet naleven van deze aanwijzingen kan ernstig letsel veroorzaken aan personen, bijvoorbeeld verplettering door de deur.

De gebruiker mag niet de geringste verandering aanbrengen.

Dit product is een ontvanger voor verticaal openende oprolbare garagedeuren, voor gebruik in de woonomgeving. Om te voldoen aan de norm EN 60335-2-95, moet dit product verplicht geïnstalleerd worden met een Somfy RDO CSI motor en een Somfy contactstrip. Het geheel wordt aangeduid als motorisatie.

Deze instructies zijn geschreven binnen het kader van deze norm en om de veiligheid van personen en goederen te garanderen.



WAARSCHUWING

Ieder gebruik van dit product buiten het beschreven toepassingsgebied (zie de installatie-aanwijzingen) is verboden. Hierdoor en door het niet opvolgen van de instructies die in deze handleiding staan, vervallen de aansprakelijkheid en de garantie van Somfy.

**WAARSCHUWING**

Ieder gebruik van dit product op een andere dan de oorspronkelijke garagedeur is verboden.

Het toevoegen van enig veiligheidsaccessoire of ander onderdeel dat niet is voorgeschreven door Somfy is verboden. Het niet naleven van deze aanwijzingen kan ernstig letsel veroorzaken aan personen, bijvoorbeeld verplettering door de deur.

Raadpleeg, bij twijfel tijdens het gebruik van deze motorisatie of voor aanvullende informatie, de website www.somfy.com.

Deze instructies kunnen veranderen naar aanleiding van aanpassingen van de normen of van de motorisatie.

**WAARSCHUWING**

Waarschuwing - Belangrijke veiligheidsinstructies

Voor de veiligheid van personen is het belangrijk dat deze instructies strikt worden opgevolgd, want een onjuist gebruik kan ernstig letsel veroorzaken. Bewaar deze instructies.

Somfy is niet aansprakelijk voor schade die het gevolg is van het niet naleven van de aanwijzingen in deze handleiding.

**WAARSCHUWING**

Het toetsenbord voor het instellen van de parameters moet beslist vergrendeld zijn om de veiligheid van de gebruikers te garanderen. Elke ontgrendeling en verandering van de parameterinstellingen moet gedaan worden door een erkende installateur van automatiseringssystemen in woningen.

Wijzigingen die niet voldoen aan deze aanwijzingen brengen de veiligheid van goederen en personen in gevaar.

2.3 Veiligheidsvoorschriften met betrekking tot het gebruik

**WAARSCHUWING**

WAARSCHUWING: Automatische deur – De deur kan onverwacht in beweging komen, laat daarom de zone waarbinnen de deur beweegt vrij.

Deze motorisatie mag worden gebruikt door kinderen van ten minste 8 jaar en door personen met beperkte fysieke, zintuiglijke of geestelijke vermogens of zonder ervaring en kennis van het apparaat, indien zij onder toezicht staan of instructies hebben gekregen over het veilig gebruik van de motorisatie en de mogelijke gevaren ervan hebben begrepen.

Laat het apparaat niet schoonmaken door kinderen.

Het geluidsdrukkniveau van de motorisatie is lager dan of gelijk aan 70 dB(A). Hierbij is geen rekening gehouden met geluid dat wordt veroorzaakt door de constructie waarmee de motorisatie is verbonden.

**WAARSCHUWING**

De installateur moet elke mogelijke gebruiker beslist informeren over het gebruik van de motorisatie volgens de aanwijzingen in deze handleiding. Het is belangrijk erop te letten dat alleen personen die hierover zijn geïnformeerd de deur in beweging kunnen zetten.

De gebruiker moet deur in het oog houden bij iedere beweging ervan en iedereen op afstand tot de deur volledig geopend of gesloten is.

Houd de deur niet tegen als hij in beweging is.

Laat kinderen niet met de bedieningsknoppen van de deur spelen. Houd de afstandsbedieningen buiten het bereik van kinderen.

**WAARSCHUWING**

In geval van een werking met een continue druk als gevolg van een storing in het veiligheidssysteem, moet de besturing plaatsvinden in het zicht van de deur.

Als er een probleem is met de werking, schakel dan de netvoeding uit.

Neem direct contact op met een erkende installateur van automatiseringssystemen in woningen.

**GEVAAR**

De motorisatie moet zijn losgemaakt van alle voedingsbronnen gedurende het schoonmaken, het onderhoud en tijdens het vervangen van onderdelen.

Let op dat de beweging van de deur niet wordt belemmerd door een natuurlijk obstakel (tak, steen, hoog gras, enz.).

Als de installatie is voorzien van foto-elektrische cellen en/of een oranje licht, maak dan de glazen van de elektrische cellen en het oranje licht regelmatig schoon.

De motorisatie moet eens per jaar gecontroleerd worden door een erkende installateur van automatiseringssystemen in woningen.

**WAARSCHUWING**

Controleer elke maand:

- of de kabels, de veren en de bevestiging geen tekenen vertonen van slijtage, beschadiging,
- de richting van de motorisatie omkeert als de deur een voorwerp ontmoet van 50 mm hoog dat op de vloer ligt.

Als dit niet zo is, neem dan contact op met een erkende installateur van automatiseringssystemen in woningen.

**WAARSCHUWING**

Gebruik de motorisatie niet indien een reparatie of een afstelling noodzakelijk is, want een storing in de installatie of een slecht gebalanceerde deur kan letsel veroorzaken.

**GEVAAR**

Indien een van de voedingskabel beschadigd is, moet deze worden vervangen door de installateur, de serviceafdeling of door een andere erkende reparateur, teneinde ieder risico te voorkomen.

2.4 Over de batterijen**GEVAAR**

Houd batterijen/knoopcellen/accu's buiten het bereik van kinderen. Bewaar ze op een plek waar zij er niet bij kunnen. Het is gevaarlijk als zij worden ingeslikt door een kind of een huisdier. Levensgevaar! Als dit ondanks alles toch gebeurt, raadpleeg dan direct een dokter of ga direct naar een ziekenhuis.

Let op dat de batterijen niet worden kortgesloten. Gooi ze niet in het vuur en laad ze niet op. Er kan een explosie plaatsvinden.

2.5 Recycling en afvalverwerking

Voordat de motorisatie wordt afgedankt, moet de accu (indien aanwezig) er uitgehaald worden.



Gooi de oude batterijen van de afstandsbediening of de accu (indien aanwezig) niet weg met het huisvuil. Lever ze in bij een speciaal afvalpunt, zodat ze gerecycled worden.

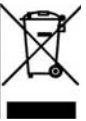

Gooi de oude motorisatie niet weg met het huisvuil. Laat de motorisatie ophalen door de leverancier ervan of lever hem in bij het afvalstation van de gemeente.

3 - PRODUCTBESCHRIJVING

De ROLLIXO ontvanger, die gekoppeld is aan een Somfy RDO CSI motor en een Somfy contactstrip, is bestemd voor het motoriseren van een verticaal openende oprolbare garagedeur.

4 - WERKING EN GEBRUIK**4.1 Normale werking**

> **Werking met een afstandsbediening met 2 of 4 toetsen**

Druk op de geprogrammeerde toets om de deur te bedienen.



> **Werking van de obstakeldetectie**

Als bij het sluiten een obstakel wordt gedetecteerd, dan stopt de deur en gaat deze weer een stukje open.

De led  van de ontvanger knippert snel om aan te geven dat de deur een obstakel ontmoet.

Om de normale werking te herstellen, moet een commando worden verstuurd.

> **Werking van de ingebouwde verlichting**

Telkens als de motor in werking komt gaat de verlichting branden. Hij schakelt 2 minuten na het stoppen van de deur automatisch uit.

4.2 Bijzondere functies

Afhankelijk van de geïnstalleerde randorganen en de door uw installateur geprogrammeerde opties voor de werking, kan het systeem de volgende bijzondere functies hebben:

> **Werking met een afstandsbediening met 3 toetsen**

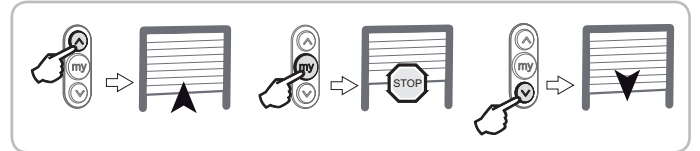

> **Werking met een oranje knipperlicht**

Het oranje licht knippert bij elk inschakelen van de motorisatie, met of zonder een waarschuwing van 2 seconden, afhankelijk van de geprogrammeerde instelling. Het knipperen stopt als de deur is gestopt.

> **Werking met cellen**

Als er een obstakel is tussen de cellen kan de deur niet sluiten.

Als een obstakel wordt gedetecteerd tijdens het sluiten van de deur, dan stopt de deur en gaat deze weer geheel open.

De led  van de ontvanger knippert snel tot het obstakel is verwijderd.

> **Werking met het alarm**

Het alarm gaat af gedurende 2 minuten als de deur met de hand wordt opgetild. Er is geen enkele beweging van de deur mogelijk zolang het alarm klinkt.

Druk, als het alarm afgaat op een toets van een geprogrammeerde afstandsbediening in de ontvanger om het alarm te stoppen. Het alarm kan alleen gestopt worden met een geprogrammeerde afstandsbediening.

> **Werking met automatische sluiting**

Het automatisch sluiten van de deur vindt plaats na de tijdens de installatie geprogrammeerde tijdsduur.



Een nieuw commando tijdens deze tijdsduur annuleert het automatisch sluiten en de deur blijft open.

Met het volgende commando wordt de deur gesloten.

4.3 Toevoegen van zenders

Dit moet in de nabijheid van de ontvanger gedaan worden.

Hierbij wordt een afstandsbediening toegevoegd aan uw installatie door het kopiëren van een afstandsbediening die al in gebruik is op uw installatie.

Afstandsbediening "A" = reeds geprogrammeerde "bron" afstandsbediening

Afstandsbediening "B" = toe te voegen "doel" afstandsbediening

> Afstandsbediening met 2 of 4 toetsen

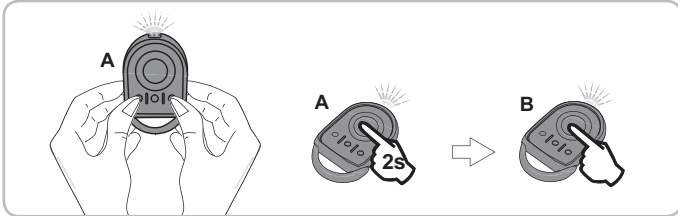

- [1]. Druk tegelijk op de toetsen rechtsbuiten en linksbuiten van de reeds geprogrammeerde afstandsbediening A tot de rode led knippert.
- [2]. Druk gedurende 2 seconden op de toets van de afstandsbediening A die de roldeur van uw garage bedient.
- [3]. Druk op de toets van de nieuwe afstandsbediening B die de roldeur van uw garage bedient.

> Afstandsbediening met 3 toetsen

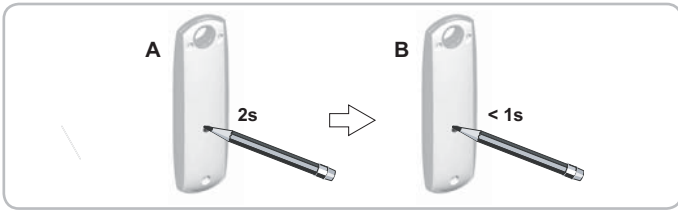

5 - DIAGNOSE VAN DE WERKING

De leds aan de voorkant van de Rollixo ontvanger geven informatie over de staat van de installatie.

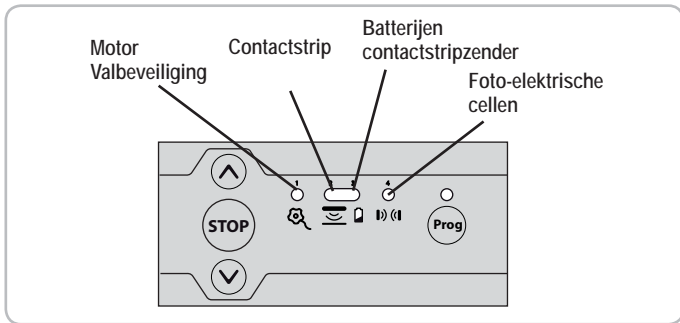

Staat van de led	Betekenis
	Uit
	Knippert snel
	Brandt continu

		Status zenderleds
Motor	Diagnose	
	Gevolgen	Thermische bescherming van de motor ingeschakeld
	Acties	Geen enkele beweging mogelijk Wacht ongeveer 10 minuten.

		Status zenderleds
Draadloze contactstrip	Diagnose	
	Gevolgen	Radiostoring op de contactstripzender
	Acties	Openen en stoppen oké Sluiten door ingedrukt houden met zicht op de deur
Foto-elektrische cellen	Diagnose	
	Gevolgen	Als een sterk radiosysteem aanwezig is op de plek (infrarode detector, tv-zender, enz.) en met dezelfde frequentie uitzendt, wacht de ontvanger op het stoppen van de uitzending om de deur weer opnieuw te bedienen.
	Acties	Indicatie zwakke batterij van de contactstripzender. Openen oké Sluiten door ingedrukt houden met zicht op de deur
Motor	Diagnose	
	Gevolgen	Detectie van obstakel
	Acties	Vrijmaken van het obstakel door automatisch gedeeltelijk openen Controleer of geen enkel obstakel een detectie door de contactstrip veroorzaakt.
Motor	Diagnose	
	Gevolgen	Storing van de cellen
	Acties	Openen oké Sluiten door ingedrukt houden met zicht op de deur
Motor	Diagnose	
	Gevolgen	Detectie van obstakel
	Acties	Vrijmaken van het obstakel door automatisch geheel openen Controleer of geen obstakel de lichtbundel van de cellen onderbreekt.

Als een probleem aanhoudt, neem dan contact op met uw installateur.

6 - ONDERHOUD

6.1 Vervangen van de batterij van de afstandsbediening

> Keytis

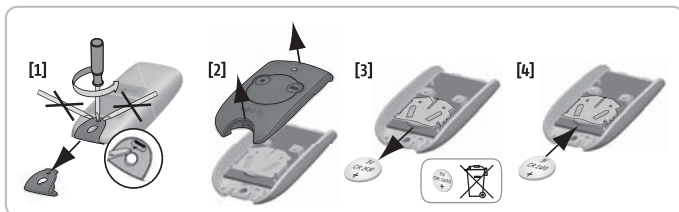

> Keygo

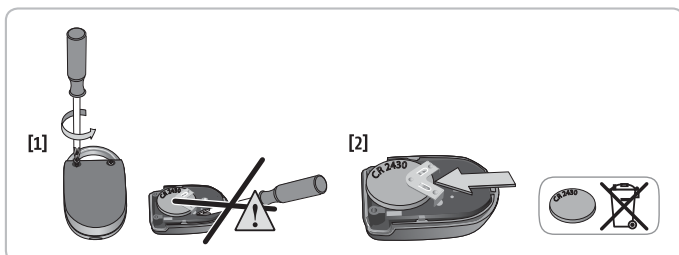

6.2 Vervangen van de batterij van de contactstripzender

! WAARSCHUWING

Gebruik alleen een lithiumbatterij type AA 3,6 V (ref Somfy 1782078). Alkalinebatterijen AA 1,5 V zijn niet geschikt.

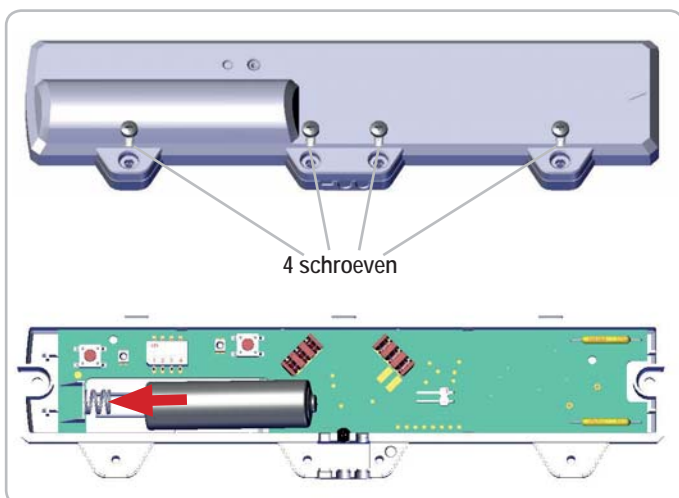

6.3 Vervangen van de lamp van de ingebouwde verlichting

- [1]. Verwijder de bol van de ingebouwde verlichting.
- [2]. Vervang de ledlamp type E14 - max. 1,4 W - 230 V

! WAARSCHUWING

Gebruik verplicht een ledlamp van hetzelfde type als de oorspronkelijke (E14 - max. 1,4 W - 230 V). Een lamp van een ander type kan zeer gevaarlijke oververhitting veroorzaken.

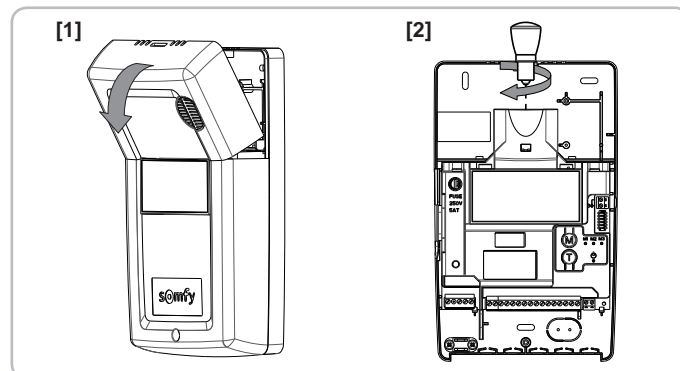

6.4 Controleren van de werking van de obstakeldetectie

Controleer elke maand of de beweging van de deur omkeert als de deur een obstakel tegenkomt op minimaal 50 mm hoogte boven de vloer.

6.5 Controle van de veiligheidssystemen (cellen)

Controleer elke 6 maanden de goede werking (zie blz. 3).

7 - TECHNISCHE GEGEVENS

ALGEMENE GEGEVENS

Netvoeding	230 V - 50-60 Hz
Temperatuur gebruiksomstandigheden	- 20 ° C / + 60 ° C - IP 20
Radiofrequentie Somfy))) 433,42 MHz < 10 mW
Aantal in te lezen afstandsbedieningen	32

Translated version of the guide

CONTENTS

1 - General information	1
1.1 About Somfy	1
1.2 Assistance	1
2 - Safety instructions	1
2.1 Introduction to symbols	1
2.2 General information	1
2.3 Safety instructions relating to operation	2
2.4 About the batteries	3
2.5 Recycling and disposal	3
3 - Product description	3
4 - Use and operation	3
4.1 Normal operation	3
4.2 Specific operation	3
4.3 Adding remote controls	4
5 - Operating diagnostics	4
6 - Maintenance	5
6.1 Replacing the remote control battery	5
6.2 Replacing the safety edge transmitter battery	5
6.3 Replacing the integrated light bulb	5
6.4 Checking the obstacle detection operation	5
6.5 Checking the safety devices (cells)	5
7 - Technical data	5

1 - GENERAL INFORMATION

Thank you for choosing a SOMFY product. This equipment has been designed and manufactured by Somfy in accordance with a quality policy complying with the ISO 9001 standard.

As part of our policy of continuous innovation and improvement of our models, we reserve the right to make any modifications deemed necessary at any time.

1.1 About Somfy

Somfy develops, manufactures and sells automatic control devices for domestic opening and closing systems. We offer alarm systems, automatic control devices for awnings, roller shutters, garages and gates. We guarantee all Somfy products will meet your expectations in terms of safety, comfort and time saving on a daily basis.

At Somfy, the pursuit of quality is a continuous process of improvement. Somfy's reputation has been built upon the reliability of its products and the Somfy brand is synonymous with innovation and technological expertise worldwide.

1.2 Assistance

Getting to know our customers, listening to them, meeting their needs: this is Somfy's approach.

For further information on how to choose, purchase or install Somfy systems, please ask for advice from your Somfy installer or contact a Somfy advisor directly for help and assistance.

www.somfy.com

2 - SAFETY INSTRUCTIONS

2.1 Introduction to symbols

	This symbol indicates a danger, the different degrees of which are described below.
	DANGER
	Indicates a danger which may result in immediate death or serious injury
	WARNING
	Indicates a danger which may result in death or serious injury
	PRECAUTION
	Indicates a danger which may result in minor or moderate injury
	ATTENTION
	Indicates a danger which may result in damage to or destruction of the product

2.2 General information

	DANGER
	The drive must be installed and adjusted by a professional motorisation and home automation installer, in compliance with the regulations of the country in which it is to be used. Failure to follow these instructions may result in serious injury, e.g. due to crushing by the gate. Users do not have the right to make any modifications whatsoever.

This product is a receiver for vertically opening roller garage doors for residential use. To ensure compliance with the standard EN 60335-2-95, this product must be installed with a Somfy RDO CSI motor and a Somfy safety edge solution. The assembly is together designated as a "drive". The main purpose of these instructions is to satisfy the requirements of the aforementioned standard and to ensure the safety of equipment and persons.

	WARNING
	Any use of this product outside of the field of application (see installation manual) is prohibited. Such operation shall exclude Somfy from all liability and invalidate the Somfy warranty, as will any failure to comply with the instructions given herein.

	WARNING
	It is strictly prohibited to use this product on any garage door other than the original. It is prohibited to add any safety accessories or any other component not recommended by Somfy. Failure to follow these instructions may result in serious injury, e.g. due to crushing by the gate.

In case of any doubts when using this drive, or to obtain additional information, consult the website www.somfy.com. The instructions may be modified if and when there is a change to the standards or to the drive.

**WARNING**

Caution - Important safety instructions

For reasons of personal safety, it is important to follow all the instructions, as incorrect use can lead to serious injury. Retain these instructions.

Somfy cannot be held liable for any damage resulting from failure to follow the instructions in this manual.

**WARNING**

The keypad for setting the parameters is locked to ensure the safety of the users. The parameters must only be unlocked and adjusted by a professional motorisation and home automation installer.

Making any changes which do not comply with these instructions could risk personal injury or damage to property.

2.3 Safety instructions relating to operation

**WARNING**

CAUTION: Automatic door – The door may operate unexpectedly. Do not leave anything in the door's path.

This drive may be used by children aged 8 and over and by persons whose physical, sensory or mental capacity is impaired, or persons with little experience or knowledge, as long as they are under supervision or have received instructions on safe use of the drive and fully understand the associated risks.

Children must not be allowed to clean or maintain the unit.

The sound pressure level of the drive is less than or equal to 70 dB(A). The noise emitted by the structure to which the drive will be connected is not taken into account.

**WARNING**

Any potential users must be shown how to use the drive by the installer, applying all the recommendations in this manual. It is essential to ensure that no untrained persons are able to put the door into motion.

The user must monitor the door as it moves and keep people away from it until the door is completely open or closed.

Do not deliberately prevent the door from moving.

Do not allow children to play with the door control devices. Keep remote controls out of the reach of children.

**WARNING**

For operation by pressing and holding down the button following a fault with the safety device, the door must be operated within sight of the door.

If not operating correctly, switch off the power supply.

Contact a professional motorisation and home automation installer immediately.

**DANGER**

The drive must be disconnected from any power supply during cleaning and maintenance and when parts are replaced.

Ensure that no natural obstacles (branch, stone, tall grasses, etc.) are able to obstruct the movement of the door.

If the installation is equipped with photoelectric cells and/or an orange light, regularly clean the photoelectric cell optical units and the orange light.

Every year, have the drive checked by a professional motorisation and home automation installer.

**WARNING**

Every month, check the following:

- that the cables and mountings show no signs of wear or damage,
- that the drive changes direction when the door encounters an object 50 mm high on the ground.

If this is not the case, contact a professional motorisation and home automation installer.

**WARNING**

Do not use the drive if a repair or adjustment is necessary as a fault in the installation can cause injuries.

! DANGER

If one of the power supply cables is damaged, it must be replaced by the installer, its after-sales service or an individual with similar qualifications, to prevent any danger.

2.4 About the batteries

! DANGER

Do not leave batteries of any kind within reach of children. Keep them somewhere children cannot access. There is a risk that they could be swallowed by children or pets. Danger of death! If this does occur, seek medical advice immediately or go to hospital.

Ensure that the batteries are not short-circuited, thrown in the fire or recharged. There is a risk of explosion.

2.5 Recycling and disposal

If installed, the battery must be removed from the drive before the latter is disposed of.

 Do not dispose of used remote control or other batteries with household waste. They must be taken to the relevant recycling points.

 Do not dispose of the drive with household waste at the end of its life. Return the drive to its distributor or use your local authority's special waste collection services.

3 - PRODUCT DESCRIPTION

The ROLLIXO receiver, linked to a Somfy RDO CSI motor and a Somfy safety edge solution, is designed to drive a vertically opening roller garage door.

4 - USE AND OPERATION

4.1 Normal operation

> Operation with a 2 or 4-button remote control

Press the programmed button to operate the door.

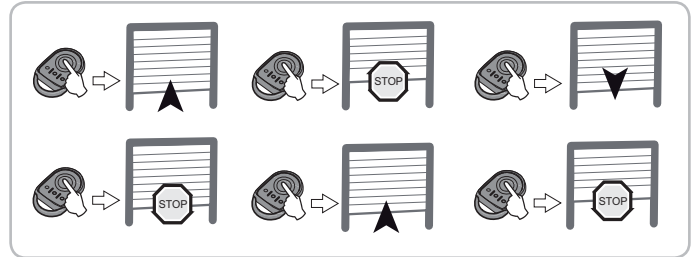

> Obstacle detection operation

During closing, the detection of an obstacle causes the door to stop and re-open partially.

The receiver warning light  flashes rapidly to indicate that the door has encountered an obstacle.

To return to normal operating mode, a command must be sent.

> Integrated lighting operation

The lighting comes on each time the motor is switched on. It goes out automatically 2 minutes after the door has stopped moving.

4.2 Specific operation

Depending on the additional accessories installed and the operating options programmed by your installer, the system may have the following specific functions:

> Operation with a 3-button remote control

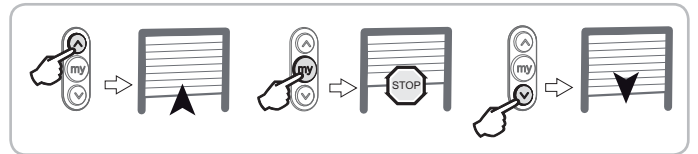

> Operation with orange flashing light

The orange light flashes each time the drive is switched on, with or without a 2-second warning depending on the configured parameter setting. It stops flashing when the door stops.

> Operation with cells

An obstacle placed between the cells will prevent the door from closing.

If an obstacle is detected while the door is closing, it stops, then re-opens fully. The receiver warning light  (flashes rapidly until the obstacle is removed.

> Operation with the alarm

The alarm is triggered for 2 minutes if the door is raised manually. No movement of the door is possible when the alarm is sounding.

When the alarm sounds, press a button on a remote control memorised in the receiver to stop it. The alarm can only be stopped with a memorised remote control.

> Operation in automatic closing mode

Automatic closure of the door occurs after a time delay programmed during installation.



A new command during this time delay cancels automatic closing and the door remains open.

The following command results in the closure of the door.

4.3 Adding remote controls



This operation must be carried out close to the receiver.

This operation involves adding a remote control to your installation by copying a remote control already used on your installation.

Remote control "A" = "source" remote control already memorised

Remote control "B" = "target" remote control to be added

> 2 or 4-button remote control

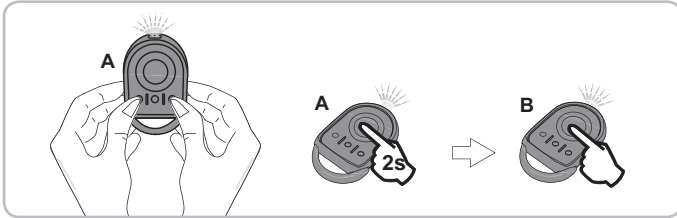

- [1]. Press the outer left and right buttons on the previously memorised remote control A simultaneously until the red indicator light flashes.
- [2]. Press the remote control button A which controls your roller garage door for two seconds.
- [3]. Press the button on new remote control B which will control your roller garage door.

> 3-button remote control

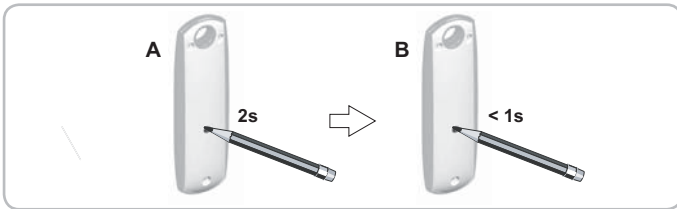

5 - OPERATING DIAGNOSTICS

The indicator lights on the front of the Rollixo receiver notify the user of the installation's status.

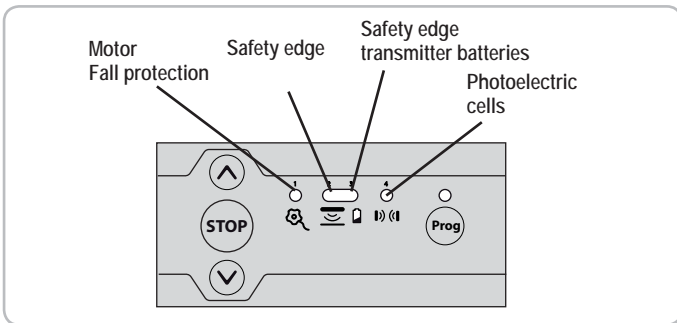

Indicator light status	Meaning
○ Off	Functional installation
☀ Rapid flashing	Deactivation/activation in progress
☀ Permanently lit	Installation fault/failure

		Indicator light status				
		☀	☀	☀	☀	Prog
Motor	Diagnostics	☀	○	○	○	○
	Consequences					
	Actions					

		Indicator light status				
		☀	☀	☀	☀	Prog
Radio safety edge	Diagnostics	○	☀	○	○	☀
	Consequences					
	Actions					
Radio safety edge	Diagnostics	○	☀	☀	○	○
	Consequences					
	Actions					
Photoelectric cells	Diagnostics	○	○	○	☀	○
	Consequences					
	Actions					
Photoelectric cells	Diagnostics	○	○	○	☀	○
	Consequences					
	Actions					

If a fault is still present on your installation, please contact your installer.

6 - MAINTENANCE

6.1 Replacing the remote control battery

> Keytis

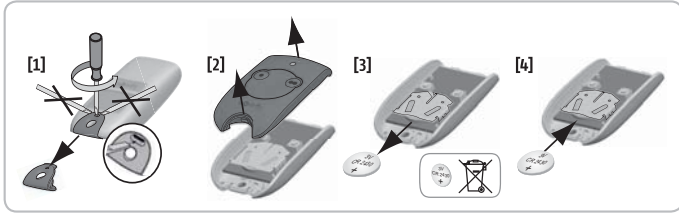

> Keygo

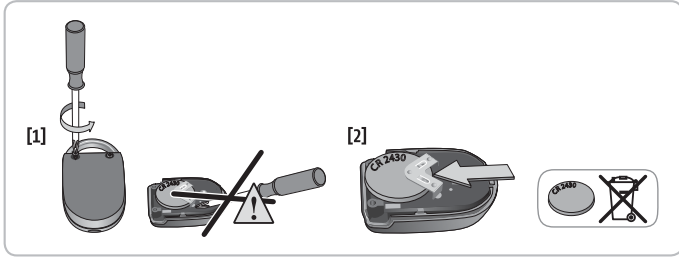

6.2 Replacing the safety edge transmitter battery

! WARNING

Only use an AA 3V6 lithium battery (Somfy part number 1782078).
AA 1V5 alkaline batteries are not compatible.

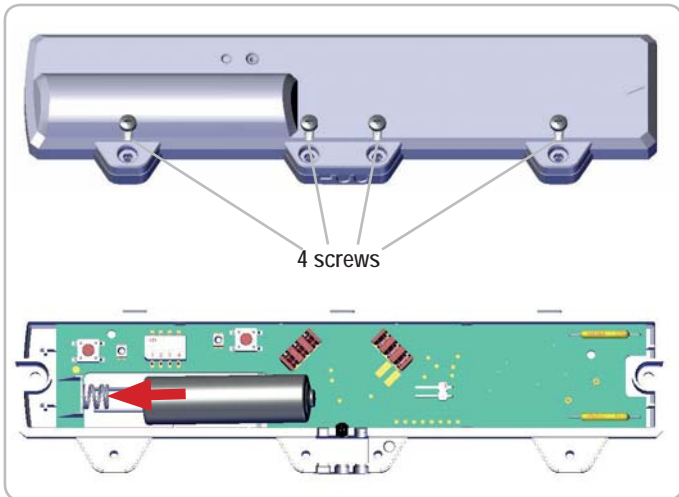

6.3 Replacing the integrated light bulb

- [1]. Remove the integrated light bulb.
- [2]. Replace the E14 - max. 1.4W - 230V LED bulb

! WARNING

An LED bulb of the same type as that supplied (E14 - 1.4W - 230V) must be used. Using another type of bulb may cause high dangerous overheating.

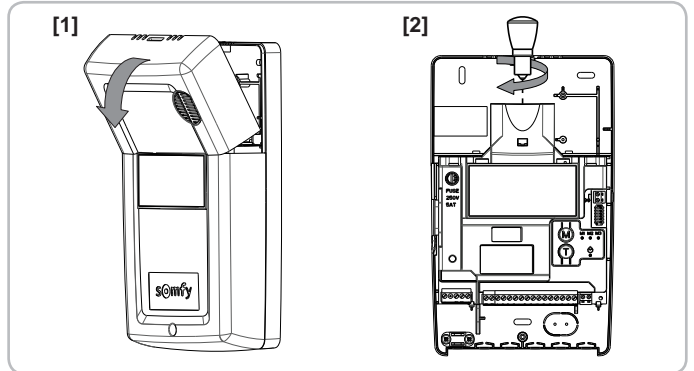

6.4 Checking the obstacle detection operation

Every month, check that the door reverses its movement when it encounters an obstacle which is at least 50 mm high placed on the ground.

6.5 Checking the safety devices (cells)

Check correct operation every 6 months (see page 3).

7 - TECHNICAL DATA

GENERAL SPECIFICATIONS

Power supply	230 V - 50-60 Hz
Climatic operating conditions	- 20°C/+ 60°C - IP 20
Somfy radio frequency))) 433.42 MHz < 10 mW
Number of storable remote controls	32

Przetłumaczona wersja instrukcji

SPIS TREŚCI

1 - Informacje ogólne	1
1.1 Świat Somfy	1
1.2 Pomoc techniczna	1
2 - Zasady bezpieczeństwa	1
2.1 Objasnienie symboli	1
2.2 Informacje ogólne	1
2.3 Zalecenia bezpieczeństwa dotyczące użytkowania	2
2.4 Informacje na temat baterii	3
2.5 Recykling i usuwanie zużytego sprzętu	3
3 - Prezentacja produktu	3
4 - Działanie i obsługa	3
4.1 Działanie normalne	3
4.2 Specjalne tryby działania	3
4.3 Dodanie pilota zdalnego sterowania	4
5 - Diagnostyka działania	4
6 - Konserwacja	5
6.1 Wymiana baterii pilota zdalnego sterowania	5
6.2 Wymiana baterii nadajnika listwy czujnikowej	5
6.3 Wymiana żarówki zintegrowanego oświetlenia	5
6.4 Kontrola działania funkcji wykrywania przeszkód	5
6.5 Kontrola urządzeń zabezpieczających (fotokomórki)	5
7 - Dane techniczne	5

1 - INFORMACJE OGÓLNE

Dziękujemy za wybór urządzenia SOMFY. Zostało ono zaprojektowane i wyprodukowane przez Somfy zgodnie z zasadami kontroli jakości określonymi w normie ISO 9001.

Mając stale na względzie ewolucję i udoskonalanie naszych modeli, zastrzegamy sobie prawo do ich poddawania, w dowolnym momencie, wszelkim zmianom, jakie uznamy za konieczne.

1.1 Świat Somfy

Firma Somfy projektuje, produkuje i sprzedaje automatyczne mechanizmy do otwierania i zamykania, przeznaczone do montażu w domach prywatnych. Wszystkie produkty Somfy - centralki alarmowe, automatyczne mechanizmy do rolet, żaluzji, bram garażowych i wjazdowych - spełniają oczekiwania Klientów w dziedzinie bezpieczeństwa, komfortu użytkowania i oszczędności czasu.

Procedura zapewnienia jakości w firmie Somfy opiera się na zasadzie stałego doskonalenia. Marka Somfy zyskała renomę dzięki niezawodności swoich produktów, stając się symbolem innowacyjności i doskonałości technologicznej na całym świecie.

1.2 Pomoc techniczna

Ambicją firmy Somfy jest dokładne poznanie swoich Klientów, wysłuchanie ich opinii, realizacja ich potrzeb.

Informacje dotyczące wyboru, zakupu lub instalacji systemów Somfy można uzyskać od instalatora Somfy lub bezpośrednio od konsultanta Somfy, który udzieli wszelkich niezbędnych wskazówek.

www.somfy.com

2 - ZASADY BEZPIECZEŃSTWA

2.1 Objasnienie symboli



Ten symbol sygnalizuje niebezpieczeństwo, którego różne stopnie są opisane poniżej.



NIEBEZPIECZEŃSTWO

Sygnalizuje niebezpieczeństwo powodujące bezpośrednie zagrożenie życia lub poważne obrażenia ciała



OSTRZEŻENIE

Sygnalizuje niebezpieczeństwo mogące doprowadzić do zagrożenia życia lub poważnych obrażeń ciała



UWAGA

Sygnalizuje niebezpieczeństwo mogące doprowadzić do obrażeń ciała o stopniu lekkim lub średnim

WAŻNE

Sygnalizuje niebezpieczeństwo mogące doprowadzić do uszkodzenia lub zniszczenia produktu

2.2 Informacje ogólne



NIEBEZPIECZEŃSTWO

Zespół napędowy musi być montowany i ustawiany przez profesjonalnego instalatora specjalizującego się w zakresie urządzeń mechanicznych i automatyki w budynkach mieszkalnych, zgodnie z przepisami obowiązującymi w kraju, w którym będzie użytkowany. Nieprzestrzeganie tych zaleceń mogłoby spowodować poważne obrażenia u osób, na przykład ich przygniecenie bramą.

Użytkownik nie jest upoważniony do wykonywania nawet najdrobniejszych zmian.

Ten produkt jest odbiornikiem do bram garażowych rolowanych, otwieranych pionowo, przeznaczonych do użytku w obiektach mieszkalnych. W celu zachowania zgodności z normą EN 60335-2-95, produkt ten należy montować wraz z napędem Somfy RDO CSI oraz z listwą czujnikową Somfy. Cały zestaw jest określany jako zespół napędowy.

Niniejsze zalecenia mają przede wszystkim na celu spełnienie wymogów wspomnianej normy, a tym samym zapewnienie bezpieczeństwa osób i mienia.



OSTRZEŻENIE

Użytkowanie tego produktu poza zakresem stosowania (patrz instrukcja montażu) jest zabronione. Spowodowałoby ono, podobnie jak nieprzestrzeganie wskazówek zawartych w niniejszej instrukcji, zwolnienie producenta z wszelkiej odpowiedzialności oraz utratę gwarancji Somfy.

**OSTRZEŻENIE**

Zabronione jest jakiegokolwiek zastosowanie tego produktu przy bramie garażowej innej niż oryginalna.

Dodawanie jakichkolwiek akcesoriów lub podzespołów nie zalecanych przez firmę Somfy jest zabronione. Nieprzestrzeganie tych zaleceń mogłoby spowodować poważne obrażenia u osób, na przykład ich przygniecenie bramą.

W przypadku pojawienia się wątpliwości podczas użytkowania zespołu napędowego lub w celu uzyskania dodatkowych informacji, należy odwiedzić stronę internetową www.somfy.com.

Niniejsze zalecenia mogą być zmodyfikowane w przypadku zmiany norm lub parametrów zespołu napędowego.

**OSTRZEŻENIE**

Informacja o zagrożeniach - Ważne instrukcje dotyczące bezpieczeństwa

Przestrzeganie wszystkich podanych zaleceń jest ogromnie ważne ze względu na bezpieczeństwo ludzi, ponieważ nieprawidłowy montaż może spowodować poważne obrażenia ciała. Instrukcje te należy zachować. Somfy nie będzie ponosić odpowiedzialności za szkody wynikłe z nieprzestrzegania zaleceń podanych w tej instrukcji.

**OSTRZEŻENIE**

Klawiatura do ustawiania parametrów jest zablokowana, aby zapewnić bezpieczeństwo użytkowników. Każde odblokowanie i każda zmiana ustawienia parametrów musi być wykonana przez profesjonalnego instalatora specjalizującego się w zakresie urządzeń mechanicznych i automatyki w budynkach mieszkalnych.

Wszelkie modyfikacje, które nie są zgodne z powyższymi instrukcjami stanowią zagrożenie dla osób i mienia.

2.3 Zalecenia bezpieczeństwa dotyczące użytkowania**OSTRZEŻENIE**

INFORMACJA O ZAGROŻENIU: Brama automatyczna – Brama może zacząć poruszać się w sposób nieoczekiwany, dlatego na jej torze ruchu nie należy pozostawiać żadnych przedmiotów.

Ten zespół napędowy może być używany przez dzieci w wieku co najmniej 8 lat oraz osoby, których zdolności fizyczne, sensoryczne lub mentalne są ograniczone, lub przez osoby nieposiadające doświadczenia lub wiedzy, jeżeli są one objęte właściwym nadzorem albo jeżeli otrzymały wcześniej odpowiednie instrukcje dotyczące bezpiecznej obsługi urządzenia i zostały poinformowane o ewentualnych zagrożeniach.

Czyszczenie i prace konserwacyjne, za które odpowiedzialny jest użytkownik, nie mogą być wykonywane przez dzieci.

Poziom ciśnienia akustycznego zespołu napędowego jest niższy lub równy 70 dB(A). Dźwięk emitowany przez konstrukcję, do której zespół napędowy będzie podłączony, nie jest brany pod uwagę.

**OSTRZEŻENIE**

Każdy potencjalny użytkownik musi zostać koniecznie przeszkolony w zakresie obsługi zespołu napędowego, przez osobę wykonującą montaż, z uwzględnieniem wszystkich zaleceń określonych w niniejszej instrukcji. Należy koniecznie upewnić się, że żadne nieprzeszkolone osoby nie będą mogły uruchomić bramy.

Użytkownik powinien obserwować bramę przez cały czas jej przemieszczania się i pilnować, aby wszystkie osoby pozostawały w bezpiecznej odległości do momentu, aż brama całkowicie się otworzy lub zamknie.

Nie zatrzymywać celowo ruchu bramy.

Nigdy nie pozwalać dzieciom, żeby bawiły się urządzeniami do sterowania bramą. Piloty zdalnego sterowania powinny być niedostępne dla dzieci.

**OSTRZEŻENIE**

W przypadku uruchamiania bramy poprzez naciśnięcie i przytrzymanie przycisku, w następstwie usterki urządzenia zabezpieczającego, należy koniecznie kontrolować wzrokowo ruch bramy.

W razie nieprawidłowego działania należy wyłączyć zasilanie z sieci elektrycznej.

Skontaktować się niezwłocznie ze specjalistą z zakresu urządzeń mechanicznych i automatyki w budynkach mieszkalnych.

**NIEBEZPIECZEŃSTWO**

Podczas czyszczenia, wykonywania czynności konserwacyjnych i wymiany części zespół napędowy musi być odłączony od źródła zasilania.

Żadne naturalne przeszkody (gałąź, kamień, wysoka trawa itd.) nie powinny blokować ruchu bramy.

Jeżeli instalacja jest wyposażona w fotokomórki i/lub pomarańczowe światło, należy systematycznie czyścić elementy optyczne fotokomórek i pomarańczowe światło.

Co roku należy zlecać wykonanie kontroli zespołu napędowego instalatorowi specjalizującemu się w zakresie urządzeń mechanicznych i automatyki w budynkach mieszkalnych.

**OSTRZEŻENIE**

Co miesiąc należy sprawdzać, czy:

- na przewodach i mocowaniach nie ma oznak zużycia i uszkodzenia,
 - napęd zmienia kierunek ruchu bramy, gdy napotka ona przeszkodę na wysokości 50 mm od poziomu podłoża.
- Jeśli tak się nie dzieje, należy skontaktować się z instalatorem specjalizującym się w zakresie urządzeń mechanicznych i automatyki w budynkach mieszkalnych.

**OSTRZEŻENIE**

Nie korzystać z zespołu napędowego w sytuacji, gdy wymaga on naprawy lub regulacji, ponieważ wadliwy montaż może spowodować obrażenia.

! NIEBEZPIECZEŃSTWO

Jeżeli jeden z przewodów zasilających jest uszkodzony, powinien zostać wymieniony przez instalatora, serwis posprzedażny lub osoby o równorzędnych kwalifikacjach, aby uniknąć niebezpieczeństwa.

2.4 Informacje na temat baterii

! NIEBEZPIECZEŃSTWO

Nie pozostawiać baterii / baterii pastylkowych / akumulatorów w zasięgu dzieci. Należy je przechowywać w miejscu niedostępnym dla dzieci. Występuje niebezpieczeństwo połknięcia tych elementów przez dzieci lub zwierzęta domowe. Ryzyko śmierci! Jeżeli, pomimo wszystko, zaistnieje taka sytuacja, należy natychmiast skontaktować się z lekarzem lub udać się do szpitala. Uważać, aby nie wytworzyć zwarcia w bateriach, nie wrzucać ich do ognia ani nie ładować. Występuje ryzyko wybuchu.

2.5 Recykling i usuwanie zużytego sprzętu

Akumulator, jeśli był zamontowany, powinien zostać wyjęty z zespołu napędowego przed przekazaniem go do utylizacji.

 Nie wyrzucać zużytych baterii pilotów zdalnego sterowania lub akumulatora, o ile jest zainstalowany, razem z odpadami z gospodarstwa domowego. Należy je przekazać do specjalnego punktu zbiórki odpadów w celu ich wtórnego przetworzenia.

 Nie wyrzucać napędu wycofanego z użytku razem z odpadami z gospodarstwa domowego. Napęd taki trzeba przekazać jego dystrybutorowi lub skorzystać z systemu selektywnej zbiórki odpadów udostępnionego przez władze danej gminy.

3 - PREZENTACJA PRODUKTU

Odbiornik ROLLIXO, wraz z napędem Somfy RDO CSI oraz listwą czujnikową Somfy, został opracowany do napędzania bram garażowych rolowanych, otwieranych pionowo.

4 - DZIAŁANIE I OBSŁUGA

4.1 Działanie normalne

> **Działanie z pilotem zdalnego sterowania z 2 lub 4 przyciskami**
Wcisnąć przycisk zaprogramowany do sterowania bramą.

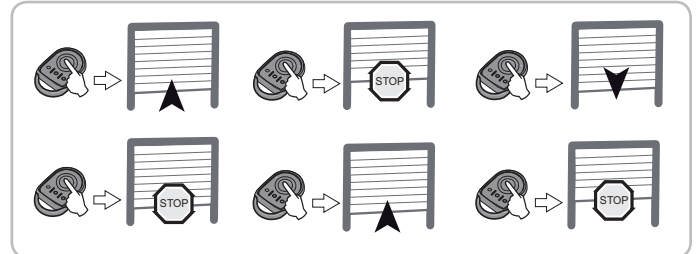

> **Działanie funkcji wykrywania przeszkód**

Wykrycie przeszkody podczas zamykania powoduje zatrzymanie i ponowne częściowe otwarcie bramy.

Kontrolka  odbiornika miga szybko, co oznacza, że brama napotkała przeszkodę.

Konieczne jest wysłanie polecenia sterowania, aby nastąpił powrót do działania w zwykłym trybie.

> **Działanie oświetlenia zintegrowanego z napędem**

Oświetlenie zapala się za każdym razem, gdy napęd jest uruchamiany. Gaśnie ono automatycznie po upływie 2 sekund od zakończenia ruchu bramy.

4.2 Specjalne tryby działania

W zależności od rodzaju zainstalowanych elementów dodatkowego osprzętu oraz opcji działania zaprogramowanych przez instalatora, napęd może być wyposażony w następujące funkcje specjalne:

> **Działanie z pilotem zdalnego sterowania z 3 przyciskami**

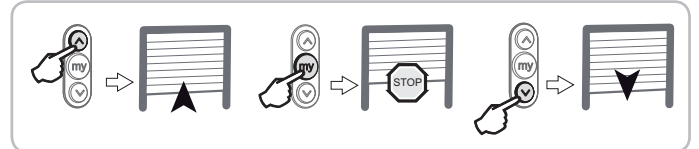

> **Działanie z migającym pomarańczowym światłem**

Pomarańczowe światło miga przy każdym uruchomieniu napędu, w wcześniejszym ostrzeżeniu lub bez, na 2 sekundy przed rozpoczęciem przemieszczania, zależnie od wprowadzonego ustawienia parametrów. Przystaje migać przy zatrzymaniu ruchu bramy.

> **Działanie z wykorzystaniem fotokomórek**

Przeszkoda umieszczona między fotokomórkami nie pozwoli na zamknięcie bramy. Jeśli podczas zamykania zostanie wykryta przeszkoda, brama zatrzymuje się, a następnie otwiera się całkowicie.

Kontrolka  odbiornika miga szybko, aż przeszkoda zostanie usunięta.

> **Działanie z alarmem**

Alarm włącza się na 2 minuty, jeśli brama jest podnoszona ręcznie. Dopóki słychać dźwięk alarmu, żaden ruch bramy nie jest możliwy.

Kiedy słychać dźwięk alarmu, należy wcisnąć przycisk zaprogramowanego pilota w odbiorniku, aby go wyłączyć. Alarm może zostać wyłączony tylko za pomocą zaprogramowanego pilota.

> **Działanie w trybie automatycznego zamykania**

Automatyczne zamknięcie bramy następuje po upływie okresu zaprogramowanego podczas montażu.



6 - KONSERWACJA

PL

6.1 Wymiana baterii pilota zdalnego sterowania

> Keytis

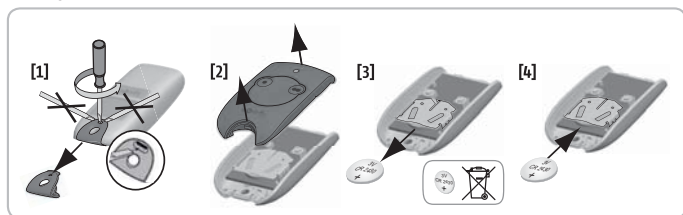

> Keygo

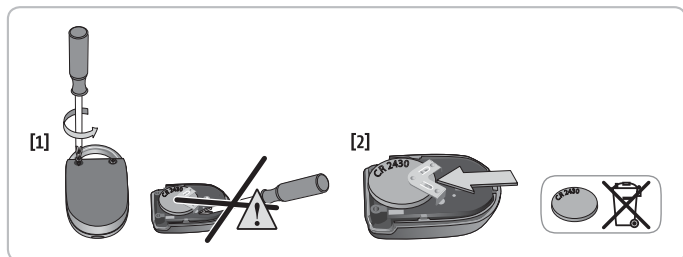

6.2 Wymiana baterii nadajnika listwy czujnikowej

! OSTRZEŻENIE

należy używać wyłącznie baterii litowej AA 3V6 (Nr kat. Somfy 1782078).
Baterie alkaliczne AA 1V5 nie są kompatybilne.

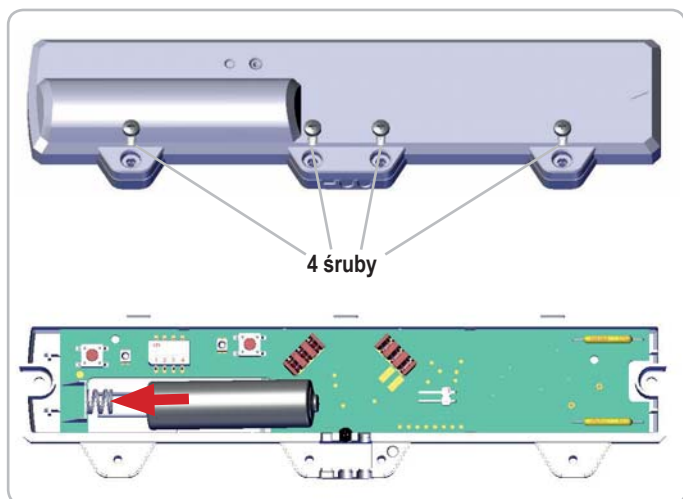

6.3 Wymiana żarówki zintegrowanego oświetlenia

- [1]. Wyjąć żarówkę zintegrowanego oświetlenia.
- [2]. Na jej miejsce włożyć nową żarówkę LED typu E14 - 1,4 W maksimum - 230 V

! OSTRZEŻENIE

Zastosować koniecznie żarówkę LED tego samego typu, co żarówka dostarczona (E14 - maks. 1,4 W - 230 V). Żarówka innego typu mogłaby spowodować bardzo niebezpieczne nagrzanie się elementu.

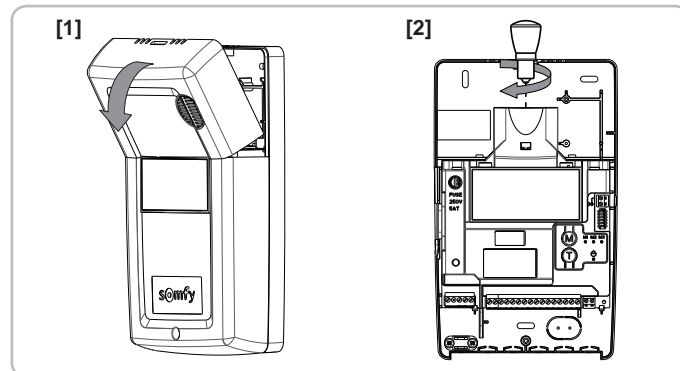

6.4 Kontrola działania funkcji wykrywania przeszkód

Co miesiąc należy sprawdzać, czy po napotkaniu przez bramę przeszkody w odległości co najmniej 50 mm od podłoża, następuje odwrócenie kierunku ruchu bramy.

6.5 Kontrola urządzeń zabezpieczających (fotokomórki)

Sprawdzać prawidłowe działanie co 6 miesięcy (patrz strona 3).

7 - DANE TECHNICZNE

OGÓLNE DANE TECHNICZNE	
Zasilanie sieciowe	230 V - 50-60 Hz
Warunki klimatyczne eksploatacji	- 20 °C / + 60 °C - IP 20
Częstotliwość radiowa Somfy))) 433,42 MHz < 10 mW
Liczba pilotów możliwych do zaprogramowania	32

Versión traducida del manual

ÍNDICE

1 - Aspectos generales	1
1.1 Universo Somfy	1
1.2 Servicio de asistencia	1
2 - Normas de seguridad	1
2.1 Presentación de los símbolos	1
2.2 Aspectos generales	1
2.3 Normas de seguridad relativas a la utilización	2
2.4 ACERCA de las pilas	3
2.5 Reciclaje y eliminación de residuos	3
3 - Presentación del producto	3
4 - Funcionamiento y uso	3
4.1 Funcionamiento normal	3
4.2 Funcionamientos particulares	3
4.3 Añadido de mandos a distancia	4
5 - Diagnóstico de funcionamiento	4
6 - Mantenimiento	5
6.1 Cambie la pila del mando a distancia	5
6.2 Cambio de la pila del emisor de la barra sensora	5
6.3 Sustituya la bombilla de iluminación integrada	5
6.4 Comprobación del funcionamiento de la detección de obstáculos	5
6.5 Comprobación de los dispositivos de seguridad (células)	5
7 - Características técnicas	5

1 - ASPECTOS GENERALES

Gracias por elegir un equipo SOMFY. Este material ha sido diseñado y fabricado por Somfy siguiendo una organización de calidad acorde con la norma ISO 9001.

Somfy, en su afán de evolución y mejora constante de sus productos, se reserva el derecho de realizar las modificaciones que considere oportunas.

1.1 Universo Somfy

Somfy desarrolla, produce y comercializa automatismos para la apertura y el cierre de los accesos a la vivienda. Centrales de alarma, automatismos para toldos, persianas, garajes y cancelas, todos los productos Somfy cumplen sus expectativas en lo que a seguridad, confort y ahorro de tiempo en el día a día se refiere.

Para Somfy, la búsqueda de la calidad es un proceso de mejora constante. La notoriedad de Somfy se basa en la fiabilidad de sus productos, sinónimo de innovación y de dominio de la tecnología en todo el mundo.

1.2 Servicio de asistencia

Conocerle bien, escucharle y dar respuesta a sus necesidades, este es el enfoque de Somfy.

Si necesita información sobre la elección, la compra o la instalación de sistemas Somfy, puede pedir asesoramiento a su instalador Somfy o ponerse en contacto directamente con un asesor Somfy, que le guiará en su elección.

www.somfy.com

2 - NORMAS DE SEGURIDAD

2.1 Presentación de los símbolos



Este símbolo señala un peligro cuyos diferentes grados aparecen descritos a continuación.



PELIGRO

Señala un peligro que provoca inmediatamente la muerte o lesiones graves.



ADVERTENCIA

Señala un peligro susceptible de provocar la muerte o lesiones graves.



PRECAUCIÓN

Señala un peligro susceptible de provocar lesiones leves o moderadas.

ATENCIÓN

Señala un peligro susceptible de dañar o destruir el producto.

2.2 Aspectos generales



PELIGRO

La motorización debe ser instalada y ajustada por un instalador profesional de la motorización y de la automatización de la vivienda, de conformidad con la reglamentación del país en el que vaya a realizarse la puesta en marcha.

El incumplimiento de estas instrucciones podría conllevar lesiones personales graves, por ejemplo, como consecuencia del aplastamiento por la puerta.

El usuario no está autorizado a realizar ningún tipo de modificación por pequeña que sea.

Este producto es un receptor para puertas de garaje enrollables de apertura vertical de uso residencial. Conforme a la norma EN 60335-2-95, este producto debe instalarse obligatoriamente con un motor Somfy RDO CSI y una solución de barra sensora Somfy. El conjunto se denomina motorización.

La finalidad principal de estas instrucciones es el cumplimiento de los requisitos de dicha norma para garantizar así la seguridad de las personas y de los bienes materiales.



ADVERTENCIA

Se prohíbe cualquier uso de este producto fuera del ámbito de aplicación (véase el manual de instalación). Ello conllevaría, como cualquier incumplimiento de las instrucciones que figuran en este manual, la exclusión de toda responsabilidad por parte de Somfy y la anulación de la garantía.

! ADVERTENCIA

Se prohíbe el uso de este producto en cualquier otra puerta de garaje que no sea la original.

Queda prohibido añadir cualquier accesorio o cualquier componente no recomendado por Somfy. El incumplimiento de estas instrucciones podría conllevar lesiones personales graves, por ejemplo, como consecuencia del aplastamiento por la puerta.

Para resolver cualquier duda que pudiera surgir durante el uso de esta motorización o para obtener información adicional, consulte la página web www.somfy.com.

Estas instrucciones pueden sufrir modificaciones en caso de evolución de las normas o de la motorización.

! ADVERTENCIA

Advertencia. Instrucciones importantes de seguridad. Es importante para la seguridad de las personas que siga estas instrucciones para evitar lesiones graves debidas a un uso incorrecto. Conserve estas instrucciones.

Somfy no asume ninguna responsabilidad por daños resultantes del incumplimiento de las instrucciones contenidas en este manual.

! ADVERTENCIA

El teclado de ajuste de los parámetros está bloqueado para garantizar la seguridad de los usuarios. Cualquier desbloqueo y cambio de ajuste de los parámetros deben ser llevados a cabo por un instalador profesional de la motorización y de la automatización de la vivienda.

Toda modificación que no cumpla estas instrucciones pone en peligro la seguridad de los bienes y de las personas.

2.3 Normas de seguridad relativas a la utilización**! ADVERTENCIA**

ADVERTENCIA: Puerta automática. La puerta puede funcionar de improviso, por eso, no hay que dejar nada en la trayectoria de la misma.

Esta motorización puede ser utilizada por niños de ocho años o mayores y por personas con capacidades físicas, sensoriales o mentales reducidas o que no dispongan de la experiencia o los conocimientos necesarios, siempre que sean supervisados o hayan sido instruidos en el uso seguro de la motorización y sean conscientes de los riesgos que conlleva.

La limpieza y el mantenimiento a cargo del usuario no deben ser llevados a cabo por niños.

El nivel de presión acústica de la motorización es inferior o igual a 70 dB(A). No se ha tenido en cuenta el ruido emitido por la estructura a la que irá conectada la motorización.

! ADVERTENCIA

Cualquier usuario potencial debe recibir obligatoriamente formación por parte de la persona que ha realizado la instalación acerca del uso de la motorización, aplicando todas las recomendaciones de este manual. Es obligatorio asegurarse de que ninguna persona no formada pueda poner la puerta en movimiento.

El usuario debe vigilar la puerta durante todos los movimientos y mantener a las personas alejadas hasta que la puerta esté completamente abierta o cerrada.

No impida voluntariamente el movimiento de la puerta.

No deje que los niños jueguen con los dispositivos de mando de la puerta. Ponga los mandos a distancia fuera del alcance de los niños.

! ADVERTENCIA

En caso de funcionamiento mediante pulsación mantenida por un fallo de un dispositivo de seguridad, se debe realizar obligatoriamente el control a la vista de la puerta.

En caso de mal funcionamiento, corte la alimentación eléctrica.

En caso de anomalía, póngase en contacto inmediatamente con un instalador profesional de la motorización y de la automatización de la vivienda.

! PELIGRO

Durante la limpieza, el mantenimiento y la sustitución de piezas, desconecte la motorización de cualquier fuente de alimentación.

Evite que cualquier obstáculo natural (ramas, piedras, hierbas altas, etc.) pueda dificultar el movimiento de la puerta.

Si la instalación está equipada con células fotoeléctricas o con una luz naranja, limpie regularmente la óptica de las células fotoeléctricas y la luz naranja.

La motorización debe ser revisada anualmente por un instalador profesional de la motorización y de la automatización de la vivienda.

! ADVERTENCIA

Compruebe mensualmente que:

- los cables y las fijaciones no presentan signos de desgaste o deterioro;
- el motor cambia de sentido cuando la puerta encuentra un objeto de 50 mm de altura que se encuentra en el suelo.

Si no es así, póngase en contacto con un instalador profesional de la motorización y automatización de la vivienda.

! ADVERTENCIA

No utilice la motorización si está pendiente de someterse a alguna reparación o algún ajuste; un fallo en la instalación puede causar lesiones.

! PELIGRO

Si uno de los cables de alimentación está dañado, debe ser sustituido por el instalador, su servicio posventa o personas de cualificación similar a fin de eliminar cualquier peligro.

2.4 ACERCA de las pilas

! PELIGRO

No deje las pilas/pilas de botón/acumuladores al alcance de los niños. Consérvelos en un lugar que les sea inaccesible. Existe riesgo de que los niños o los animales domésticos se las traguen. ¡Peligro de muerte! Si a pesar de todo sucediera, consulte inmediatamente a un médico o diríjase a un hospital.

Tenga cuidado de no cortocircuitar las pilas y no las tire al fuego ni intente recargarlas. Existe riesgo de explosión.

2.5 Reciclaje y eliminación de residuos

Antes de eliminar la motorización, retire la batería en caso de que se encuentre instalada.



No tire las pilas usadas de los mandos a distancia ni la batería, en caso de estar instalada, junto con la basura doméstica. Debe depositarlas en un punto de recogida selectiva para su reciclaje.



No tire la motorización junto con los residuos domésticos. Entregue la motorización a su distribuidor o utilice los medios de recogida selectiva puestos a disposición por el ayuntamiento.

3 - PRESENTACIÓN DEL PRODUCTO

El receptor ROLLIXO, asociado a un motor Somfy RDO CSI y a una solución de barra sensora Somfy, está diseñado para automatizar una puerta de garaje enrollable de apertura vertical.

4 - FUNCIONAMIENTO Y USO

4.1 Funcionamiento normal

> **Funcionamiento con un mando a distancia de 2 o 4 teclas**

Pulse la tecla programada para controlar la puerta.

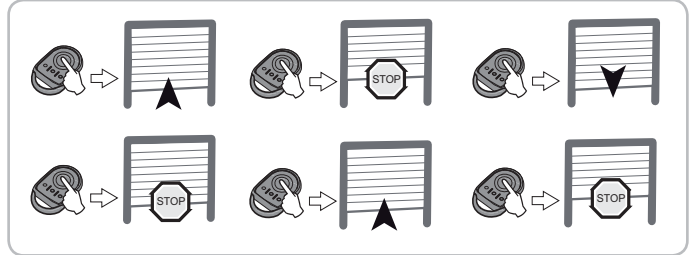

> **Funcionamiento de la detección de obstáculos**

La detección de un obstáculo durante el cierre detiene la puerta y vuelve a abrirla parcialmente.

El indicador luminoso  del receptor parpadea rápidamente para indicar que la puerta ha detectado un obstáculo.

Para volver al modo de funcionamiento normal se debe enviar una orden desde un mando.

> **Funcionamiento de la luz integrada**

La luz se enciende cada vez que se pone en marcha la motorización. Se apaga automáticamente dos minutos después de finalizar el movimiento de la puerta.

4.2 Funcionamientos particulares

Según los periféricos instalados y las opciones de funcionamiento programadas por el instalador, el sistema puede presentar los siguientes funcionamientos particulares:

> **Funcionamiento con un mando a distancia de 3 teclas**

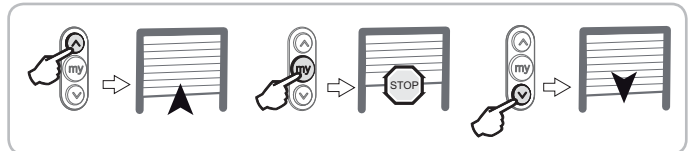

> **Funcionamiento con una luz naranja intermitente**

La luz naranja parpadea cada vez que se pone en marcha la motorización, con o sin un preaviso de 2 segundos, en función de la configuración. Deja de parpadear al detenerse la puerta.

> **Funcionamiento con células**

La presencia de un obstáculo entre las células impide el cierre de la puerta.

Si se detecta un obstáculo durante el cierre de la puerta, esta se detendrá y, a continuación, volverá a abrirse por completo.

El indicador luminoso  del receptor parpadea rápidamente hasta retirarse el obstáculo.

> **Funcionamiento con alarma**

Si se sube la puerta manualmente, la alarma se activa durante 2 minutos. Mientras está sonando la alarma, la puerta no puede realizar ningún movimiento.

Cuando suene la alarma, pulse una tecla de un mando a distancia memorizado en el receptor para detenerla. La alarma solo puede detenerse con un mando a distancia memorizado.

> **Funcionamiento en modo de cierre automático**

El cierre automático de la puerta tiene lugar una vez transcurrido el plazo programado en el momento de la instalación.

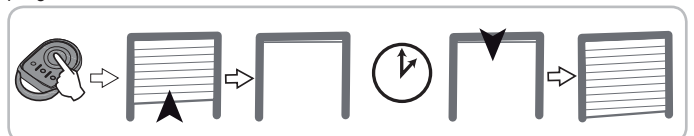

Una nueva orden durante este plazo cancela el cierre automático y la puerta permanece abierta.

La orden siguiente implica el cierre de la puerta.

4.3 Añadido de mandos a distancia

Esta operación debe llevarse a cabo cerca del receptor.

La operación consiste en añadir un mando a distancia a su instalación copiando un mando a distancia ya utilizado en la misma.

Mando a distancia "A" = mando a distancia de "origen" ya memorizado

Mando a distancia "B" = mando a distancia de "destino" que desea añadir

> Mando a distancia de 2 o 4 teclas

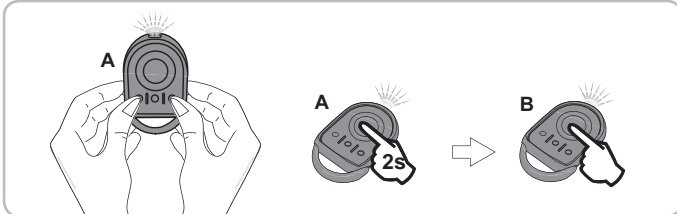

- [1]. Pulse simultáneamente las teclas exterior derecha y exterior izquierda del mando a distancia A ya memorizado hasta que el indicador luminoso rojo parpadee.
- [2]. Pulse durante dos segundos la tecla del mando a distancia A que controla la puerta de garaje enrollable.
- [3]. Pulse la tecla del nuevo mando a distancia B que controlará la puerta de garaje enrollable.

> Mando a distancia de tres teclas

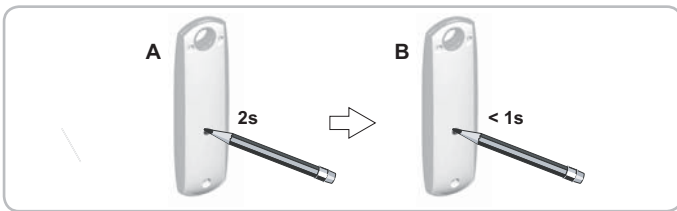

5 - DIAGNÓSTICO DE FUNCIONAMIENTO

Los indicadores luminosos del frontal del receptor Rollixo informan del estado de la instalación.

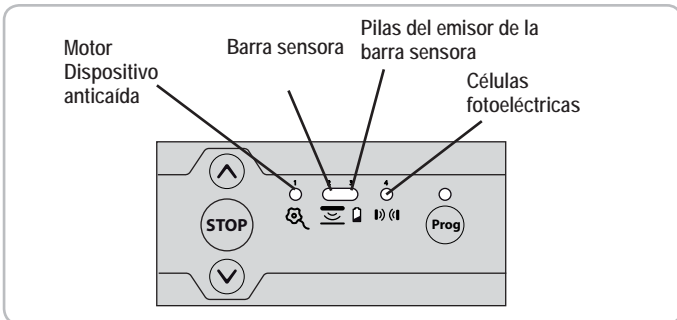

Estado del indicador luminoso	Significado
○ Apagado	Instalación funcional
☀ Parpadeo rápido	Detección/activación en curso
☀ Encendido fijo	Fallo/avería en la instalación

		Estado de los indicadores luminosos				
						Prog
Motor	Diagnóstico	☀	○	○	○	○
	Consecuencias	Protección térmica del motor activada				
	Acciones	No se puede realizar ningún movimiento				
	Acciones	Espere aproximadamente 10 minutos.				

		Estado de los indicadores luminosos				
						Prog
		○	☀	○	○	☀
Diagnóstico	Perturbación de radio en el emisor de la barra sensora					
Consecuencias	Apertura y parada correctas					
Acciones	Cierre por pulsación mantenida a la vista de la puerta					
		Si hay un sistema de radio potente en la zona (detector de infrarrojos, emisor de TV, etc.) emitiendo en la misma frecuencia, el receptor espera el fin de la emisión para volver a controlar la puerta.				
		○	☀	☀	○	○
Barra sensora de radio	Diagnóstico	Indicación de pila agotada del emisor de la barra sensora.				
Consecuencias	Apertura correcta					
Acciones	Cierre por pulsación mantenida a la vista de la puerta					
	Acciones	Si el fallo persiste, cambie las pilas del emisor de barra sensora.				
		○	☀	○	○	○
Diagnóstico	Detección de obstáculo					
Consecuencias	Despeje del obstáculo mediante apertura parcial automática					
Acciones	Compruebe que no haya ningún obstáculo que provoque la detección de la barra sensora.					
		○	○	○	☀	○
Diagnóstico	Fallo de células					
Consecuencias	Apertura correcta					
Acciones	Cierre por pulsación mantenida a la vista de la puerta					
Células fotoeléctricas	Acciones	Compruebe que ningún obstáculo interrumpa el haz de cables de las células				
		○	○	○	☀	○
Diagnóstico	Detección de obstáculo					
Consecuencias	Despeje del obstáculo mediante apertura total automática					
Acciones	Compruebe que ningún obstáculo interrumpa el haz de cables de las células.					

Si una fallo persiste en la instalación, póngase en contacto con el instalador.

6 - MANTENIMIENTO

6.1 Cambie la pila del mando a distancia

> Keytis

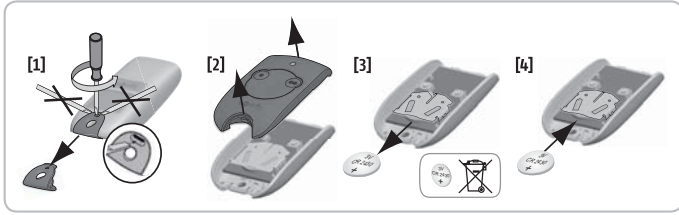

> Keygo

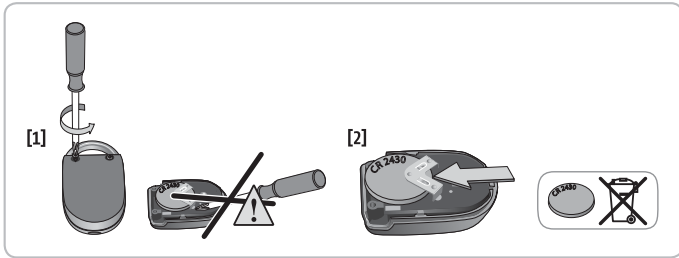

6.2 Cambio de la pila del emisor de la barra sensora

! ADVERTENCIA

Utilice únicamente una pila de litio AA 3V6 (referencia Somfy 1782078). Las pilas alcalinas AA de 1,5 V no son compatibles.

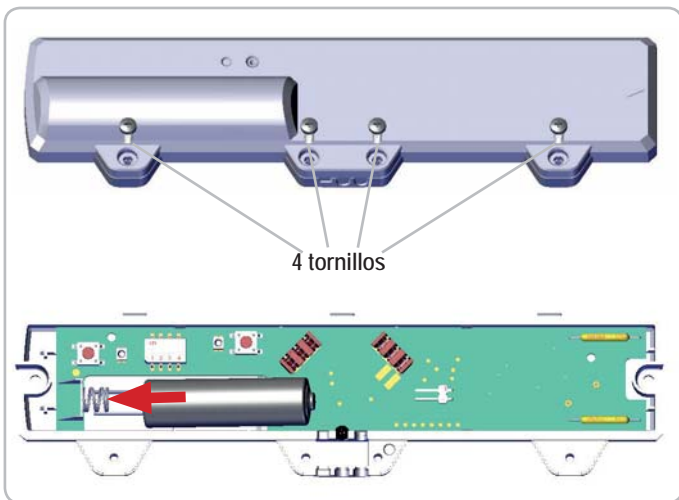

6.3 Sustituya la bombilla de iluminación integrada

[1]. Retire la bombilla de iluminación integrada.

[2]. Sustituya la bombilla de led de tipo E14 - 1,4 W máximo - 230 V.

! ADVERTENCIA

Utilice obligatoriamente una bombilla de led del mismo tipo que la proporcionada (E14 - 1,4 W máx. - 230 V). Una bombilla de otro tipo puede provocar un calentamiento muy peligroso.

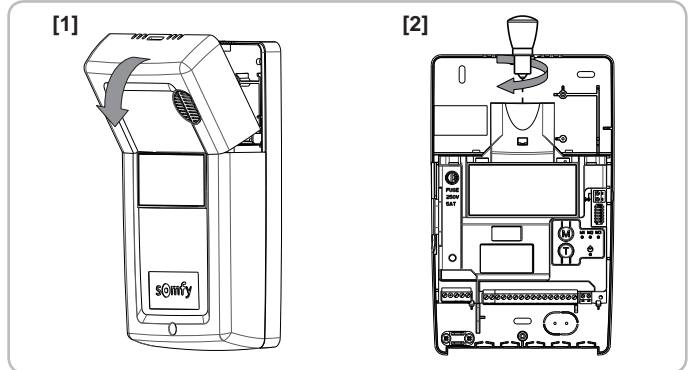

6.4 Comprobación del funcionamiento de la detección de obstáculos

Compruebe mensualmente que la puerta invierte su movimiento al detectar un objeto de al menos 50 mm de alto situado en el suelo.

6.5 Comprobación de los dispositivos de seguridad (células)

Compruebe el buen funcionamiento cada seis meses (consulte la página 3).

7 - CARACTERÍSTICAS TÉCNICAS

CARACTERÍSTICAS GENERALES

Alimentación eléctrica	230 V - 50-60 Hz
Condiciones climáticas de uso	-20 °C/+60 °C - IP 20
Frecuencia de radio Somfy))) 433,42 MHz < 10 mW
Número de mandos a distancia memorizables	32

Μεταφρασμένη έκδοση του εγχειριδίου

ΠΙΝΑΚΑΣ ΠΕΡΙΕΧΟΜΕΝΩΝ

1 - Γενικές πληροφορίες	1
1.1 Ο κόσμος της Somfy;	1
1.2 Υποστήριξη	1
2 - Οδηγίες ασφαλείας	1
2.1 Παρουσίαση των συμβόλων	1
2.2 Γενικές πληροφορίες	1
2.3 Οδηγίες ασφαλείας σε σχέση με τη χρήση	2
2.4 ΟΣΟΝ αφορά στις μπαταρίες	3
2.5 Ανακύκλωση και απόρριψη	3
3 - Παρουσίαση του προϊόντος	3
4 - Λειτουργία και χρήση	3
4.1 Κανονική λειτουργία	3
4.2 Ειδικές λειτουργίες	3
4.3 Προσθήκη τηλεχειριστηρίων	4
5 - Διαγνωστικός έλεγχος λειτουργίας	4
6 - Συντήρηση	5
6.1 Αλλαγή μπαταρίας του τηλεχειριστηρίου	5
6.2 Αλλαγή μπαταρίας του πομπού μπάρας ανίχνευσης	5
6.3 Αντικατάσταση του λαμπτήρα του ενσωματωμένου φωτισμού	5
6.4 Έλεγχος λειτουργίας της ανίχνευσης εμποδίου	5
6.5 Έλεγχος των διατάξεων ασφαλείας (φωτοκύτταρα)	5
7 - Τεχνικά χαρακτηριστικά	5

1 - ΓΕΝΙΚΕΣ ΠΛΗΡΟΦΟΡΙΕΣ

Σας ευχαριστούμε που επιλέξατε ένα μηχανήμα SOMFY. Αυτός ο εξοπλισμός έχει σχεδιαστεί και κατασκευαστεί από τη Somfy βάσει μιας οργάνωσης ποιότητας σύμφωνης με το πρότυπο ISO 9001.

Έχοντας ως στόχο τη διαρκή εξέλιξη και βελτίωση των προϊόντων μας, διατηρούμε ανά πάσα στιγμή το δικαίωμα να επιφέρουμε σε αυτά οποιαδήποτε τροποποίηση κρίνουμε χρήσιμη.

1.1 Ο κόσμος της Somfy;

Η Somfy αναπτύσσει, παράγει και διαθέτει στο εμπόριο αυτοματισμούς για το άνοιγμα και το κλείσιμο των ανοιγόμενων μερών της κατοικίας. Κέντρα συναγερμού, αυτοματισμοί για στόρια, ρολά, γκαράζ και αυλόπορτες, όλα τα προϊόντα της Somfy ανταποκρίνονται στις προσδοκίες σας για ασφάλεια, άνεση και κέρδος χρόνου σε καθημερινή βάση.

Στη Somfy, η επιδίωξη της ποιότητας βασίζεται σε μια διαδικασία διαρκούς βελτίωσης. Η φήμη της Somfy στηρίζεται στην αξιοπιστία των προϊόντων της και είναι συνώνυμο της καινοτομίας και της τεχνολογικής αριστείας σε ολόκληρο τον κόσμο.

1.2 Υποστήριξη

Η φιλοσοφία της Somfy στηρίζεται στην επιθυμία μας να σας γνωρίσουμε καλύτερα, να σας ακούσουμε και να ανταποκριθούμε στις ανάγκες σας.

Για οποιαδήποτε πληροφορία σχετικά με την επιλογή, την αγορά ή την εγκατάσταση συστημάτων Somfy, μπορείτε να ζητήσετε συμβουλές από τον τεχνικό εγκατάστασης της Somfy ή να επικοινωνήσετε απευθείας με ένα σύμβουλο της Somfy, που θα σας καθοδηγήσει κατά την εκτέλεση των εργασιών.

www.somfy.com

2 - ΟΔΗΓΙΕΣ ΑΣΦΑΛΕΙΑΣ

2.1 Παρουσίαση των συμβόλων



Το παρόν σύμβολο υποδεικνύει διάφορα επίπεδα κινδύνου τα οποία περιγράφονται πιο κάτω.



ΚΙΝΔΥΝΟΣ

Δηλώνει έναν κίνδυνο που προκαλεί άμεσα σοβαρό τραυματισμό ή θάνατο



ΠΡΟΕΙΔΟΠΟΙΗΣΗ

Δηλώνει έναν κίνδυνο που ενδέχεται να προκαλέσει σοβαρό τραυματισμό ή θάνατο



ΠΡΟΦΥΛΑΞΗ

Δηλώνει έναν κίνδυνο που ενδέχεται να προκαλέσει ελαφρύ ή μέτριο τραυματισμό

ΠΡΟΣΟΧΗ

Δηλώνει έναν κίνδυνο που ενδέχεται να προκαλέσει ζημιά ή να καταστρέψει το προϊόν

2.2 Γενικές πληροφορίες



ΚΙΝΔΥΝΟΣ

Ο μηχανισμός πρέπει να εγκαθίσταται και να ρυθμίζεται από επαγγελματία τεχνικό εγκατάστασης μηχανισμών και αυτοματισμών κατοικιών, σύμφωνα με τους κανονισμούς της χώρας στην οποία τίθεται σε λειτουργία. Η μη τήρηση των οδηγιών αυτών ενδέχεται να προκαλέσει σοβαρούς τραυματισμούς, για παράδειγμα λόγω σύνθλιψης από την πόρτα. Ο χρήστης δεν έχει το δικαίωμα να προβεί στην παραμικρή τροποποίηση.

Το παρόν προϊόν είναι ένας δέκτης για γκαραζόπορτες-ρολά κατακόρυφου ανοίγματος για οικιακή χρήση. Για να είναι σε συμμόρφωση με το πρότυπο EN 60335-2-95, το προϊόν αυτό πρέπει να εγκαθίσταται οπωσδήποτε με μοτέρ Somfy RDO CSI και σύστημα μπάρας ανίχνευσης Somfy. Το όλο συγκρότημα προσδιορίζεται με τον όρο μηχανισμός.

Οι οδηγίες αυτές αποσκοπούν κυρίως στην ικανοποίηση των απαιτήσεων του εν λόγω προτύπου και, επομένως, στην εξασφάλιση της ασφάλειας αγαθών και προσώπων.



ΠΡΟΕΙΔΟΠΟΙΗΣΗ

Απαγορεύεται οποιαδήποτε χρήση αυτού του προϊόντος πέραν του πεδίου εφαρμογής (ανατρέξτε στο εγχειρίδιο εγκατάστασης). Οποιαδήποτε άλλη χρήση καθώς και η μη τήρηση των οδηγιών που αναφέρονται στο παρόν έγγραφο συνεπάγεται τον αποκλεισμό οποιασδήποτε ευθύνης και εγγύησης εκ μέρους της Somfy.

**ΠΡΟΕΙΔΟΠΟΙΗΣΗ**

Απαγορεύεται οποιαδήποτε χρήση αυτού του προϊόντος σε άλλη γκαραζόπορτα πέραν της γνήσιας.

Απαγορεύεται η προσθήκη οποιουδήποτε αξεσουάρ ή εξαρτήματος που δεν συνιστάται από την Somfy. Η μη τήρηση των οδηγιών αυτών ενδέχεται να προκαλέσει σοβαρούς τραυματισμούς, για παράδειγμα λόγω σύνθλιψης από την πόρτα.

Σε περίπτωση αμφιβολίας κατά τη χρήση του μηχανισμού αυτού ή αν επιθυμείτε συμπληρωματικές πληροφορίες, συμβουλευτείτε τον ιστότοπο www.somfy.com.

Οι οδηγίες αυτές ενδέχεται να αλλάξουν σε περίπτωση εξέλιξης των προτύπων ή του μηχανισμού.

**ΠΡΟΕΙΔΟΠΟΙΗΣΗ**

Προειδοποίηση - Σημαντικές οδηγίες ασφαλείας
Για λόγους ασφαλείας, είναι σημαντικό να ακολουθείτε αυτές τις οδηγίες, διότι η εσφαλμένη χρήση μπορεί να προκαλέσει σοβαρούς τραυματισμούς. Φυλάξτε αυτές τις οδηγίες.

Η Somfy δεν μπορεί να θεωρηθεί υπεύθυνη για ζημιές που προκαλούνται από τη μη τήρηση των οδηγιών του παρόντος εγχειριδίου.

**ΠΡΟΕΙΔΟΠΟΙΗΣΗ**

Το ηλεκτρολόγιο ρύθμισης των παραμέτρων είναι κλειδωμένο για να εξασφαλίζεται η ασφάλεια των χρηστών. Οποιοδήποτε ξεκλείδωμα και κάθε αλλαγή στη ρύθμιση των παραμέτρων πρέπει να πραγματοποιούνται από επαγγελματία τεχνικό εγκατάστασης μηχανισμών και αυτοματισμών κατοικιών.

Οποιαδήποτε τροποποίηση δεν ανταποκρίνεται σε αυτές τις οδηγίες διακυβεύει την ασφάλεια αγαθών και προσώπων.

2.3 Οδηγίες ασφαλείας σε σχέση με τη χρήση**ΠΡΟΕΙΔΟΠΟΙΗΣΗ**

ΠΡΟΕΙΔΟΠΟΙΗΣΗ: Αυτόματη πόρτα – Η πόρτα μπορεί να τεθεί απροσδόκητα σε λειτουργία, συνεπώς μην αφήνετε τίποτα πάνω στη διαδρομή της πόρτας.

Ο μηχανισμός αυτός μπορεί να χρησιμοποιηθεί από παιδιά ηλικίας 8 ετών και άνω καθώς και από άτομα με μειωμένες φυσικές, αισθητήριες ή πνευματικές ικανότητες ή άτομα χωρίς πείρα ή γνώσεις, εφόσον επιτηρούνται σωστά ή τους έχουν δοθεί οδηγίες σχετικά με το χειρισμό του μηχανισμού με απόλυτη ασφάλεια και εφόσον έχουν κατανοήσει τους κινδύνους που διατρέχουν.

Ο καθαρισμός και η συντήρηση από το χρήστη δεν πρέπει να πραγματοποιούνται από παιδιά.

Η στάθμη ηχητικής πίεσης του μηχανισμού είναι μικρότερη από ή ίση με 70 dB(A). Ο θόρυβος που παράγεται από την κατασκευή στην οποία θα συνδεθεί ο μηχανισμός δεν λαμβάνεται υπόψη.

**ΠΡΟΕΙΔΟΠΟΙΗΣΗ**

Κάθε πιθανός χρήστης πρέπει να εκπαιδευτεί οπωσδήποτε στο χειρισμό του μηχανισμού από το άτομο που πραγματοποίησε την εγκατάσταση εφαρμόζοντας όλες τις συστάσεις του παρόντος εγχειριδίου. Πρέπει να διασφαλιστεί ότι κανένα ανεκπαιδευτο άτομο δεν μπορεί να θέσει σε κίνηση την πόρτα.

Ο χρήστης οφείλει να επιτηρεί την πόρτα σε κάθε κίνηση που εκτελεί και να διατηρεί μακριά κάθε άτομο, έως ότου ανοίξει ή κλείσει τελείως η πόρτα.

Μην εμποδίζετε εσκεμμένα την κίνηση της πόρτας.

Μην επιτρέπετε σε παιδιά να παίζουν με τα χειριστήρια της πόρτας. Διατηρείτε τα τηλεχειριστήρια μακριά από παιδιά.

**ΠΡΟΕΙΔΟΠΟΙΗΣΗ**

Στην περίπτωση χειρισμού με παρατεταμένο πάτημα ύστερα από βλάβη μιας διάταξης ασφαλείας, ο έλεγχος πρέπει να πραγματοποιείται οπωσδήποτε σε οπτική επαφή με την πόρτα.

Σε περίπτωση δυσλειτουργίας, διακόψτε την τροφοδοσία δικτύου.

Επικοινωνήστε αμέσως με επαγγελματία τεχνικό εγκατάστασης μηχανισμών και αυτοματισμών κατοικιών.

**ΚΙΝΔΥΝΟΣ**

Ο μηχανισμός πρέπει να αποσυνδέεται από κάθε πηγή τροφοδοσίας κατά τη διάρκεια του καθαρισμού, της συντήρησης καθώς και κατά την αντικατάσταση εξαρτημάτων.

Αποφεύγετε κάθε φυσικό εμπόδιο (κλαδί, πέτρα, ψηλά χόρτα κτλ.) που μπορεί να παρεμποδίσει την κίνηση της πόρτας.

Αν η εγκατάσταση είναι εξοπλισμένη με φωτοηλεκτρικά κύτταρα και/ή με πορτοκαλί φως, καθαρίζετε τακτικά τους φακούς των φωτοηλεκτρικών κυττάρων και το πορτοκαλί φως.

Ο μηχανισμός πρέπει να ελέγχεται κάθε χρόνο από επαγγελματία τεχνικό εγκατάστασης μηχανισμών και αυτοματισμών κατοικιών.

**ΠΡΟΕΙΔΟΠΟΙΗΣΗ**

Ελέγχετε κάθε μήνα:

- ότι τα καλώδια και τα εξαρτήματα στερέωσης δεν παρουσιάζουν ένδειξη φθοράς, καταστροφής,
- ότι ο μηχανισμός αλλάζει φορά όταν η πόρτα συναντήσει αντικείμενο ύψους 50 mm που βρίσκεται πάνω στο έδαφος.

Σε διαφορετική περίπτωση, επικοινωνήστε με επαγγελματία τεχνικό εγκατάστασης μηχανισμών και αυτοματισμών κατοικιών.

**ΠΡΟΕΙΔΟΠΟΙΗΣΗ**

Μην χρησιμοποιείτε το μηχανισμό αν απαιτείται επισκευή ή ρύθμιση, διότι μια βλάβη στην εγκατάσταση μπορεί να προκαλέσει τραυματισμούς.

**ΚΙΝΔΥΝΟΣ**

Αν κάποιο καλώδιο τροφοδοσίας υποστεί ζημιά, πρέπει να αντικατασταθεί από τον τεχνικό εγκατάστασης, το τμήμα σέρβις μετά την πώληση ή από άτομα με παρόμοια εξειδίκευση, προς εξάλειψη κάθε κινδύνου.

2.4 ΟΣΟΝ αφορά στις μπαταρίες**ΚΙΝΔΥΝΟΣ**

Διατηρείτε τις μπαταρίες/μπαταρίες κουμπιά/επαναφορτιζόμενες μπαταρίες μακριά από παιδιά. Φυλάξτε τις σε χώρο όπου δεν έχουν πρόσβαση. Υπάρχει κίνδυνος να τις καταπιούν παιδιά ή οικόσιτα ζώα. Θανατηφόρος κίνδυνος! Αν παρά ταύτα συμβεί κάτι τέτοιο, συμβουλευτείτε αμέσως γιατρό ή μεταβείτε σε νοσοκομείο.

Μην βραχυκυκλώνετε τις μπαταρίες, μην τις ρίχνετε στη φωτιά και μην τις επαναφορτίζετε. Υπάρχει κίνδυνος έκρηξης.

2.5 Ανακύκλωση και απόρριψη

Αν στο μηχανισμό υπάρχει τοποθετημένη μπαταρία, πρέπει να αφαιρεθεί πριν από την απόρριψη του μηχανισμού.



Μην απορρίπτετε τις χρησιμοποιημένες μπαταρίες των τηλεχειριστηρίων ή την τοποθετημένη μπαταρία μαζί με τα οικιακά απορρίμματα. Παραδώστε τις σε ανάλογο σημείο συλλογής για να ανακυκλωθούν.



Μην απορρίπτετε τον άχρηστο μηχανισμό μαζί με τα οικιακά απορρίμματα. Παραδώστε το μηχανισμό στον προμηθευτή του ή χρησιμοποιήστε τρόπους επιλεκτικής συλλογής που διατίθενται από το δήμο.

3 - ΠΑΡΟΥΣΙΑΣΗ ΤΟΥ ΠΡΟΪΟΝΤΟΣ

Ο δέκτης ROLLIXO, που λειτουργεί σε συνδυασμό με μοτέρ Somfy RDO CSI και σύστημα μπάρας ανίχνευσης Somfy, προορίζεται να εφοδιάζει με ηλεκτροκίνηση μια γκαραζόπορτα-ρολό κατακόρυφου ανοίγματος.

4 - ΛΕΙΤΟΥΡΓΙΑ ΚΑΙ ΧΡΗΣΗ**4.1 Κανονική λειτουργία****> Λειτουργία με τηλεχειριστήριο 2 ή 4 πλήκτρων**

Πατήστε το προγραμματισμένο πλήκτρο για να ελέγξετε την πόρτα.

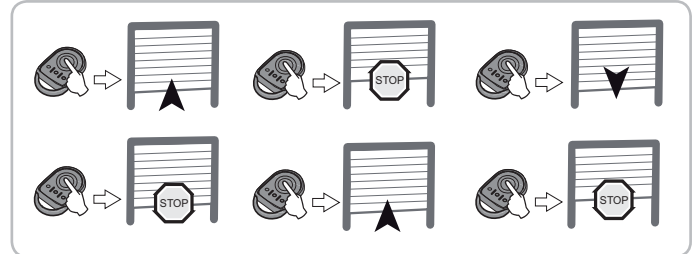
**> Λειτουργία ανίχνευσης εμποδίου**

Η ανίχνευση ενός εμποδίου κατά το κλείσιμο προκαλεί σταμάτημα και στη συνέχεια μερικό άνοιγμα της πόρτας.

Το ενδεικτικό του δέκτη αναβοσβήνει γρήγορα για να επισημάνει ότι η πόρτα συνάντησε εμπόδιο.

Για να επανέλθετε σε κανονικό τρόπο λειτουργίας, είναι απαραίτητο να μεταβιβάσετε μια εντολή.

> Λειτουργία του ενσωματωμένου φωτισμού

Ο φωτισμός ανάβει με κάθε εκκίνηση του μηχανισμού. Σβήνει αυτόματα μετά 2 λεπτά, αφού ολοκληρωθεί η μετακίνηση της πόρτας.

4.2 Ειδικές λειτουργίες

Ανάλογα με τα εγκατεστημένα περιφερειακά εξαρτήματα και τις επιλογές λειτουργίας που προγραμματίσει ο τεχνικός εγκατάστασης, το σύστημα μπορεί να έχει τις ακόλουθες ειδικές λειτουργίες:

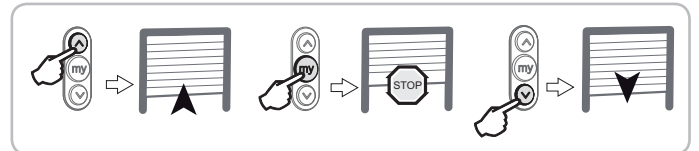
> Λειτουργία με τηλεχειριστήριο 3 πλήκτρων**> Λειτουργία με πορτοκαλί φως που αναβοσβήνει**

Το πορτοκαλί φως αναβοσβήνει κάθε φορά που τίθεται σε λειτουργία ο μηχανισμός, με ή χωρίς προειδοποίηση 2 δευτερολέπτων, ανάλογα με τις παραμέτρους που έχουν καθοριστεί. Σταματά να αναβοσβήνει μόλις σταματήσει η πόρτα.

> Λειτουργία με φωτοκύτταρα

Ένα εμπόδιο τοποθετημένο ανάμεσα στα φωτοκύτταρα εμποδίζει το κλείσιμο της πόρτας.

Αν ανιχνευτεί εμπόδιο κατά το κλείσιμο της πόρτας, αυτή θα σταματήσει και μετά θα ξαναοίξει τελείως.

Το ενδεικτικό του δέκτη αναβοσβήνει γρήγορα μέχρι να απομακρυνθεί το εμπόδιο.

> Λειτουργία με το συναγερμό

Ο συναγερμός ενεργοποιείται για 2 λεπτά, αν ανασηκώσετε την πόρτα χειροκίνητα. Όσο ηχεί ο συναγερμός, καμία κίνηση της πόρτας δεν είναι δυνατή. Όταν ηχεί ο συναγερμός, πατήστε κάποιο πλήκτρο ενός τηλεχειριστηρίου που έχει απομνημονευτεί στο δέκτη για να τον σταματήσετε. Ο συναγερμός μπορεί να σταματήσει μόνο με απομνημονευμένο τηλεχειριστήριο.

> Λειτουργία σε τρόπο λειτουργίας αυτόματου κλεισίματος

Το αυτόματο κλείσιμο της πόρτας πραγματοποιείται σύμφωνα με το χρονικό διάστημα που προγραμματίστηκε κατά την εγκατάσταση.



Μια νέα εντολή σε αυτό το χρονικό διάστημα ακυρώνει το αυτόματο κλείσιμο της πόρτας, και η πόρτα παραμένει ανοιχτή.

Η επόμενη εντολή προκαλεί το κλείσιμο της πόρτας.

4.3 Προσθήκη τηλεχειριστηρίων

Η διαδικασία αυτή πρέπει να εκτελείται κοντά στο δέκτη.

Η διαδικασία αυτή συνίσταται στην προσθήκη ενός τηλεχειριστηρίου στην εγκατάστασή σας με την αντιγραφή ενός τηλεχειριστηρίου που χρησιμοποιείται ήδη στην εγκατάστασή σας.

Τηλεχειριστήριο «Α» = ήδη απομνημονευμένο τηλεχειριστήριο «προέλευσης»

Τηλεχειριστήριο "B" = τηλεχειριστήριο «προορισμού» προς προσθήκη

> Τηλεχειριστήριο 2 ή 4 πλήκτρων

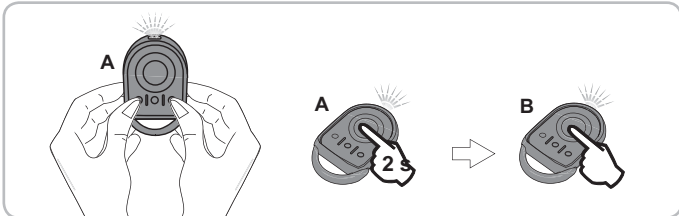

- 1]. Πατήστε ταυτόχρονα τα εξωτερικά πλήκτρα δεξιά και αριστερά του ήδη απομνημονευμένου τηλεχειριστηρίου A, έως ότου αρχίσει να αναβοσβήνει το κόκκινο ενδεικτικό.
- 2]. Πατήστε παρατεταμένα για 2 δευτερόλεπτα το πλήκτρο του τηλεχειριστηρίου A που ελέγχει την γκαραζόπορτα-ρολό.
- 3]. Πατήστε το πλήκτρο του νέου τηλεχειριστηρίου B που θα ελέγχει την γκαραζόπορτα-ρολό.

> Τηλεχειριστήριο 3 πλήκτρων

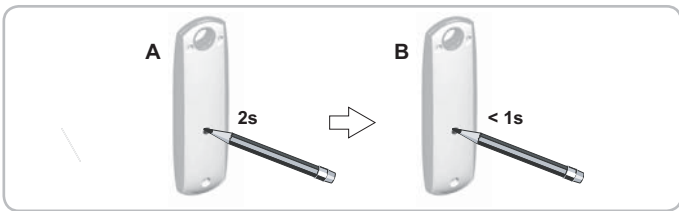

5 - ΔΙΑΓΝΩΣΤΙΚΟΣ ΕΛΕΓΧΟΣ ΛΕΙΤΟΥΡΓΙΑΣ

Τα ενδεικτικά στην πρόσοψη του δέκτη Rollixo ενημερώνουν για την κατάσταση της εγκατάστασης.

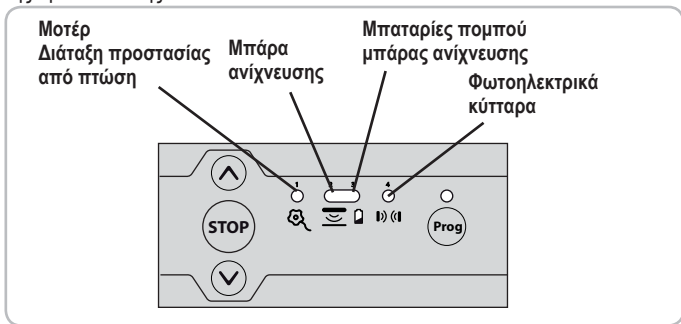

Κατάσταση ενδεικτικού	Ερμηνεία
○	Σβηστό
☀	Αναβοσβήνει γρήγορα
☀	Ανάβει σταθερά

Κατάσταση ενδεικτικών	
☀	○ ○ ○ ○ ○
Μοτέρ	Διαγνωστικός έλεγχος: Ενεργοποίηση θερμικής προστασίας του μοτέρ Συνέπειες: Δεν είναι δυνατή καμία κίνηση Ενέργειες: Περιμένετε περίπου 10 λεπτά.

Κατάσταση ενδεικτικών	
○ ○ ○ ○ ○	☀
Διαγνωστικός έλεγχος	Παρεμβολές ραδιοσυχνοτήτων στον πομπό μπάρας ανίχνευσης
Συνέπειες	Άνοιγμα και σταμάτημα εντάξει Κλείσιμο με παρατεταμένο πάτημα σε οπτική επαφή με την πόρτα
Ενέργειες	Αν υπάρχει ισχυρό σύστημα ραδιοσυχνοτήτων στο χώρο (ανιχνευτής υπερύθρων, τηλεοπτικός πομπός κτλ.) που εκπέμπει στην ίδια συχνότητα, ο δέκτης περιμένει να σταματήσει η εκπομπή για να θέσει ξανά σε λειτουργία την πόρτα.
○ ○ ○ ○ ○	☀ ☀ ○ ○ ○
Ασύρματη μπάρα ανίχνευσης	Διαγνωστικός έλεγχος : Ένδειξη εξασθενημένων μπαταριών του πομπού μπάρας ανίχνευσης. Συνέπειες : Άνοιγμα εντάξει Κλείσιμο με παρατεταμένο πάτημα σε οπτική επαφή με την πόρτα Ενέργειες : Αν η βλάβη εξακολουθεί να υφίσταται, αλλάξτε τις μπαταρίες του πομπού μπάρας ανίχνευσης.
○ ○ ○ ○ ○	☀ ○ ○ ○ ○ ○
Διαγνωστικός έλεγχος	Ανίχνευση εμποδίου
Συνέπειες	Απομάκρυνση του εμποδίου με αυτόματο μερικό άνοιγμα
Ενέργειες	Βεβαιωθείτε ότι κανένα εμπόδιο δεν προκαλεί ανίχνευση της μπάρας ανίχνευσης.
○ ○ ○ ○ ○	○ ○ ○ ○ ☀ ○
Διαγνωστικός έλεγχος	Βλάβη φωτοκυττάρων
Συνέπειες	Άνοιγμα εντάξει Κλείσιμο με παρατεταμένο πάτημα σε οπτική επαφή με την πόρτα
Ενέργειες	Βεβαιωθείτε ότι κανένα εμπόδιο δεν διακόπτει τη δέσμη των φωτοκυττάρων
○ ○ ○ ○ ○	○ ○ ○ ○ ☀ ○
Διαγνωστικός έλεγχος	Ανίχνευση εμποδίου
Συνέπειες	Απομάκρυνση του εμποδίου με αυτόματο πλήρες άνοιγμα
Ενέργειες	Βεβαιωθείτε ότι κανένα εμπόδιο δεν διακόπτει τη δέσμη των φωτοκυττάρων.

Αν εξακολουθεί να υφίσταται βλάβη στην εγκατάστασή σας, επικοινωνήστε με τον τεχνικό εγκατάστασης.

6 - ΣΥΝΤΗΡΗΣΗ

6.1 Αλλαγή μπαταρίας του τηλεχειριστηρίου

> Keytis

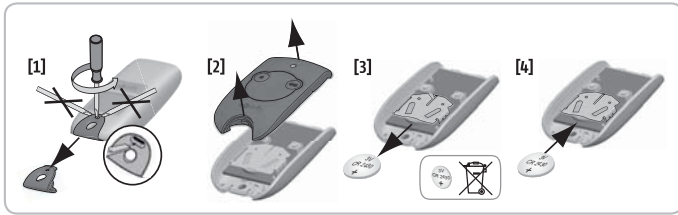

> Keygo

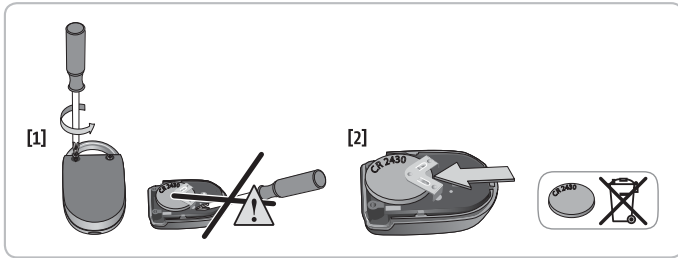

6.2 Αλλαγή μπαταρίας του πομπού μπάρας ανίχνευσης

! ΠΡΟΕΙΔΟΠΟΙΗΣΗ

Χρησιμοποιήστε μόνο μπαταρία λιθίου AA 3V6 (Κωδ. Somfy 1782078). Οι αλκαλικές μπαταρίες AA 1V5 δεν είναι συμβατές.

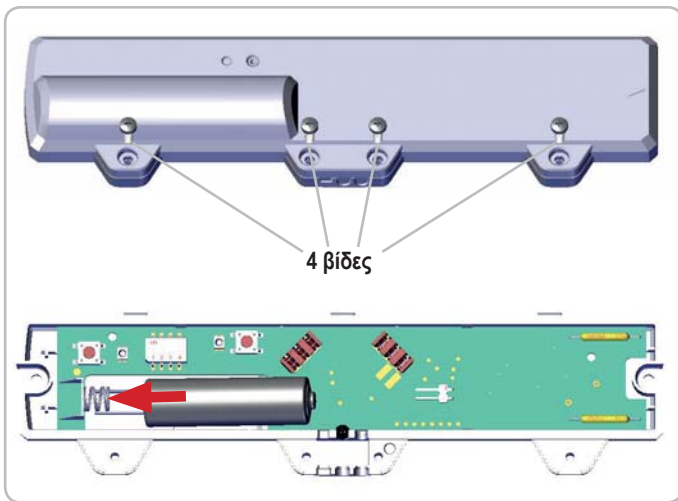

6.3 Αντικατάσταση του λαμπτήρα του ενσωματωμένου φωτισμού

[1]. Αφαιρέστε το λαμπτήρα του ενσωματωμένου φωτισμού.

[2]. Αντικαταστήστε το λαμπτήρα led τύπου E14 - 1,4 W μέγ. - 230 V



ΠΡΟΕΙΔΟΠΟΙΗΣΗ

Χρησιμοποιήστε οπωσδήποτε ένα λαμπτήρα ίδιου τύπου με αυτόν που παρέχεται (E14 - 1,4 W μέγ. - 230 V). Άλλου τύπου λαμπτήρας θα προκαλούσε πολύ επικίνδυνη αύξηση της θερμοκρασίας.

[1]

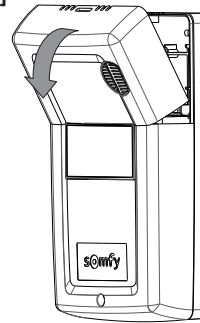

[2]

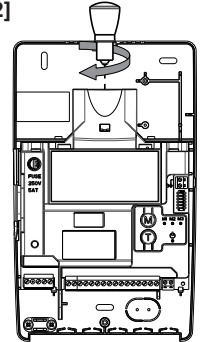

6.4 Έλεγχος λειτουργίας της ανίχνευσης εμποδίου

Ελέγχετε κάθε μήνα ότι η κίνηση της πόρτας αντιστρέφεται μόλις η πόρτα συναντήσει ένα αντικείμενο ύψους τουλάχιστον 50 mm που βρίσκεται πάνω στο έδαφος.

6.5 Έλεγχος των διατάξεων ασφαλείας (φωτοκύτταρα)

Ελέγχετε τη σωστή λειτουργία κάθε 6 μήνες (βλ. σελίδα 3).

7 - ΤΕΧΝΙΚΑ ΧΑΡΑΚΤΗΡΙΣΤΙΚΑ

ΓΕΝΙΚΑ ΧΑΡΑΚΤΗΡΙΣΤΙΚΑ

Τροφοδοσία ηλεκτρικού δικτύου	230 V - 50-60 Hz
Κλιματικές συνθήκες χρήσης	- 20 ° C / + 60 ° C - IP 20
Ραδιοσυχνότητα Somfy))) 433,42 MHz < 10 mW
Αριθμός τηλεχειριστηρίων που μπορούν να απομνημονευθούν	32

SOMFY ACTIVITES SA

50 avenue du Nouveau Monde
74300 CLUSES
FRANCE

www.somfy.com



SOMFY ACTIVITES SA, Société Anonyme, capital 35.000.000 Euros, RCS Annecy, 303.970.230 - 02/2018
Images not contractually binding