

# KeyGo 4 RTS

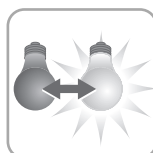

HOME MOTION by  
**somfy**

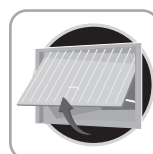

Somfy SAS zastrzega sobie prawo do zmodyfikowania urządzenia bez uprzedniego uprzedzenia. Ilustracje nie podlegają aktualizacji.  
**09/2007**@SOMFY, SOMFY SAS, capital 20.000.000 Euros, RCS Borneville 303.970.230

**somfy**

[www.somfy.com](http://www.somfy.com)

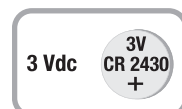
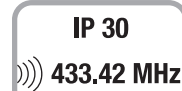
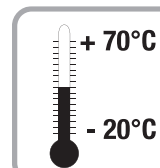

## PL OPIS / ZASADY UŻYTKOWANIA

### A -

**KeyGo** umożliwia sterowanie do 4 niezależnych urządzeń (np.: brama wjazdowa, garażowa, oświetlenie, osłony okienne).

**KeyGo** jest kompatybilny ze współczesnymi napędami bramowymi jak również i z tymi sprzed roku 2006: patrz [G].

**B** - Każdy z 4 przycisków pozwala na częściowe, przy wciśnięciu poniżej 1 sek, lub całkowite, przy dłuższym naciśnięciu, otwarcie bramy lub garażu. Warunkiem jest uprzednie zaprogramowanie napędu bramy wjazdowej lub garażowej.

Miganie diody LED oznacza wysłanie sygnału.

Kilkukrotne wciśnięcie tego samego przycisku na pilocie powoduje wykonanie kolejnych poleceń: **Otwarcie, Stop, Zamknięcie, Stop, Otwarcie** ... Jest to tak zwane przełączanie sekwencyjne.

Odpowiedni kształt i niewielkie rozmiary pozwalają na doczepienie pilota **KeyGo** do kółka z kluczami.

**C** - Największy spośród przycisków ułatwi sterowanie wybranym napędem. W wybranych modelach, w komplecie dołączone są dodatkowe kolorowe nakładki na największy przycisk. Ułatwia to zapamiętanie przeznaczenia poszczególnych pilotów.

### A

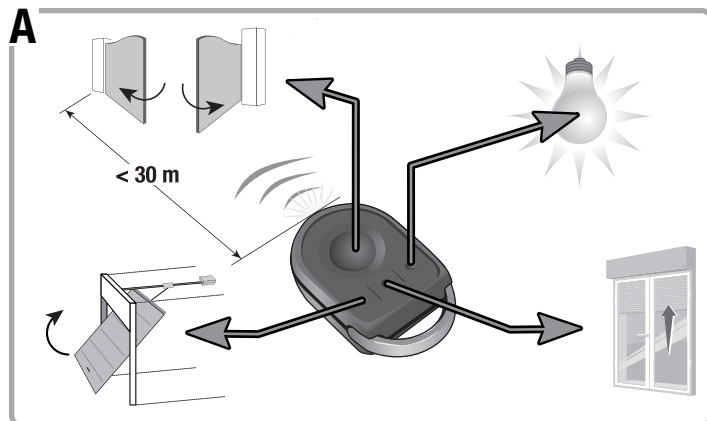

### B

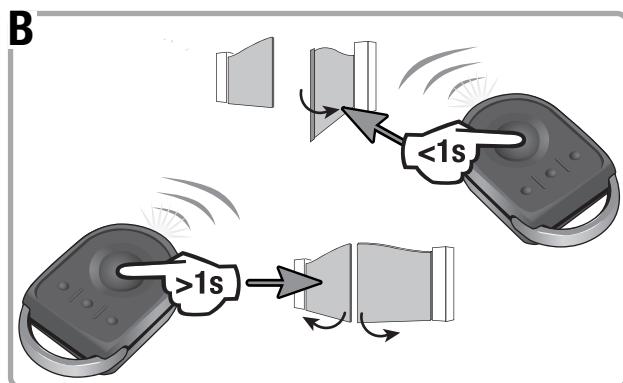

### C

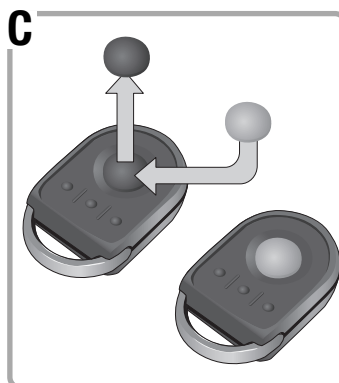

## PL OPIS SYMBOLI NA RYSUNKACH

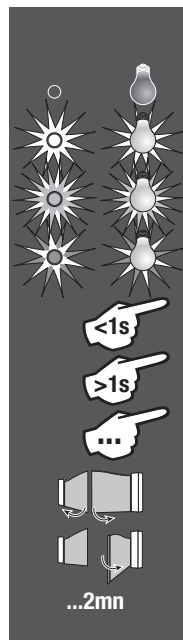

- dioda LED: zgaszona
- dioda LED: świeci
- dioda LED: miga
- dioda LED: wolno miga
- krótki nacisk < 1 sek
- długi nacisk > 1 sek
- nacisk do chwili ...
- całkowite otwarcie bramy
- częściowe otwarcie bramy
- dokonuje się w ciągu 2 minut

## PL D - ZAPAMIĘTANIE PILOTÓW W ODBIORNIKACH BRAM WJAZDOWYCH

### Axovia

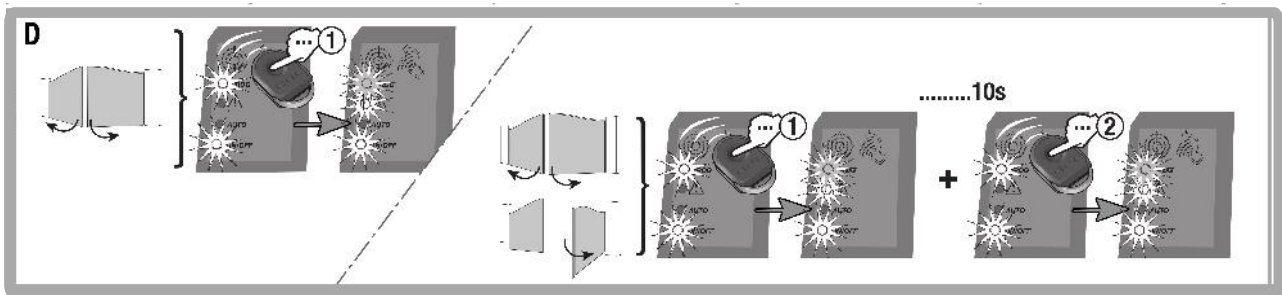

### Ax24<sup>NS</sup>, Ax230<sup>NS</sup>

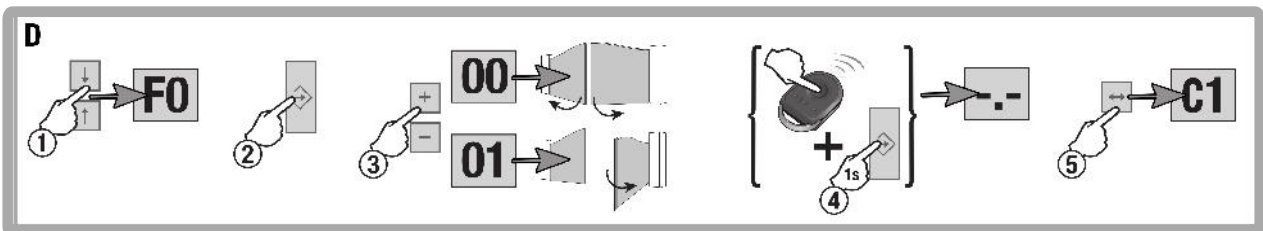

### Elixo, Ixengo

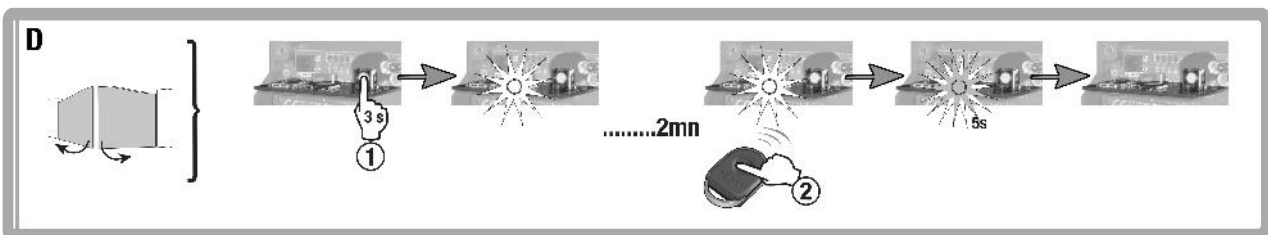

## E - USTAWIENIE trasy ruchu bramy wjazdowej

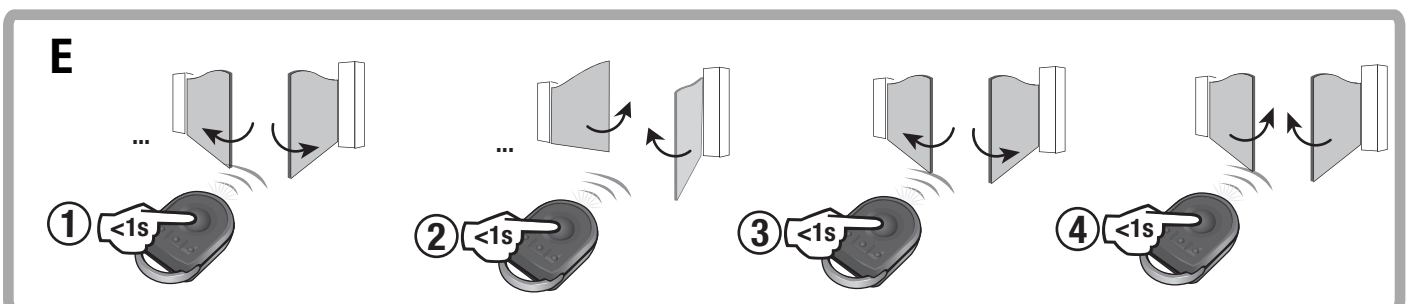

**PL D - ZAPAMIĘTANIE PILOTÓW W ODBIORNIKACH BRAM GARAŻOWYCH**

**Axorn 50<sup>NS</sup>, 70<sup>NS</sup>, 90<sup>NS</sup> D**

**Dexxo**

**AxRoll<sup>NS</sup>**

**FreeRoll**

**Oximo RTS, Orea RTS, Altus RTS, LT CSI RTS**

Nacisnąć na 1 sek. **PROG**

**E - USTAWIENIE trasy ruchu bramy garażowej**

**E**

## PL NADAJNIK RADIOWY

W roku 2006 firma Somfy zmieniła system nadajników radiowych dla bram wjazdowych i garażowych.

**KeyGo jest kompatybilny z systemem sterowania Somfy dla urządzeń wyprodukowanych zarówno przed jak i po roku 2006.**

Każdy z przycisków może być zaprogramowany niezależnie do pracy z różnymi urządzeniami.

Zobacz na poniższych rysunkach:

- jak zmieniać tryb sterowania, stary lub nowy, przypisany do przycisków [G],
- jak sprawdzić, który z przycisków jest już zaprogramowany [H].

## POSTĘPOWANIE W PRZYPADKU NIEWŁAŚCIWEJ PRACY

### Zmniejszony zasięg działania pilota?

- Czy bateria jest rozładowana? => wymiana baterii [F]

### Brak reakcji bramy?

- Czy dioda LED w KeyGo miga przy naciskaniu przycisku? => zmienić system pracy wewnątrz obudowy [G]
- Czy dioda LED w KeyGo jest zgaszona? => bateria jest rozładowana: konieczna jest jej wymiana [F]

### Który system sterowania, starszy czy nowy, jest włączony? [H]

Trzymać przycisk wciśnięty przez 20 sekund

- Dioda LED miga przez 10 sekund i gaśnie => ustawienie dla urządzeń wyprodukowanych po roku 2006
- Dioda LED miga przez 10 sekund i zaczyna świecić na stałe => ustawienie dla urządzeń wyprodukowanych przed rokiem 2006

### F

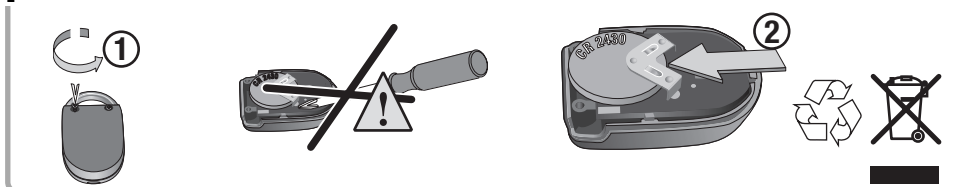

### G

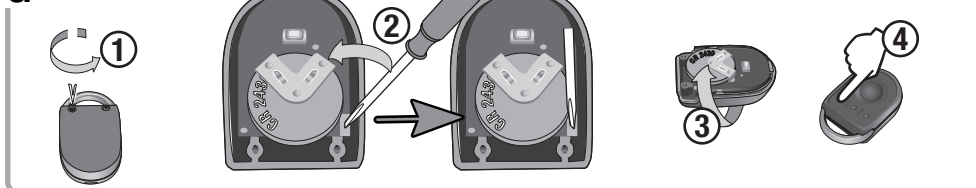

### H

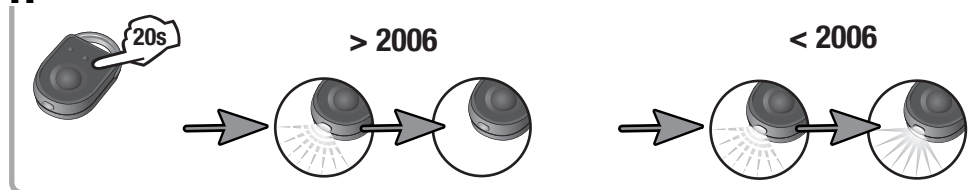

## PL ZALECENIA

Nie należy dzieciom pozwalać na zabawę pilotem – Chronić przed zbytnim nagrzeniem – Nie zanurzać pilota w płynie – Sterując bramą należy mieć ją w zasięgu wzroku. Zasięg pilota zależy od środowiska, w którym jest używany. Możliwe jest utrudnione działanie w pobliżu dużych urządzeń elektrycznych. – Czyszczenie pilota tylko miękkim materiałem. Przy mocniejszym zabrudzeniu dopuszcza się użycie alkoholu.

## ODPOWIEDZIALNOŚĆ PRODUCENTA

SOMFY zapewnia zgodność tego produktu z podstawowymi wymaganiami zawartymi w dyrektywie R&TTE 1999/5/EC. Certyfikat zgodności z normą europejską CE jest zamieszczony na stronie: [www.somfy.com/CE](http://www.somfy.com/CE).

Nie przestrzeganie zasad zawartych w tej instrukcji zwalnia firmę Somfy od odpowiedzialności i powoduje utratę gwarancji.

Somfy nie ponosi odpowiedzialności za zmiany w normach i standardach dokonane po publikacji tej instrukcji.